



Besser Leben

mit

Komfort & Qualität

*Empfehlenswerte Produkte
für alle Generationen*

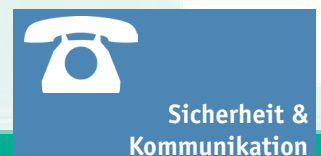

Ausgabe 2015

Innovative Produkte



für alle Generationen

Besser Leben

Bereits seit zwölf Jahren präsentiert die GGT Deutsche Gesellschaft für Gerontotechnik® das Original – den Katalog "Besser Leben mit Komfort & Qualität".

Sie halten nunmehr die neueste Auflage dieses umfassenden und einzigartigen branchenübergreifenden Überblicks über Produkte, die das Leben leichter machen, in den Händen. Fachleuten wie Verbrauchern liefert die Beratungsunterlage umfassende Hinweise bezüglich der Produkteigenschaften, Bezugsquellen und Preise.

Im Mittelpunkt des Interesses stehen vor allem Produkte, die sich durch Komfort, Nutzerfreundlichkeit, Sicherheit, Funktionalität, Ästhetik und nicht zuletzt ansprechendes Design für jede Generation auszeichnen.

Mit den Bereichen

- **Küche & Haushalt**
- **Bad**
- **Freizeit**
- **Sicherheit & Kommunikation**
- **Haustechnik**
- **Wohnen & Schlafen**
- **Mobilität**
- **Pflege & Alltagshilfen**
- **Gesiegelte Produkte**



ist es der GGT gelungen, ein themenorientiertes und nutzerfreundliches Nachschlagewerk zu gestalten. Zielgerichtet können sich Fachleute und Nutzer umfassend über die interessantesten Produkte zahlreicher renommierter Hersteller informieren.

Darüber hinaus finden Sie den gesamten Katalog auch im Internet unter www.komfort-und-qualitaet.de

Mit dem neuen Katalog „Besser Leben mit Komfort & Qualität“, der Dauerausstellung „Forum für Generationen“, zwei Musterimmobilien und ergänzenden Veröffentlichungen stellt die GGT ein umfassendes, einzigartiges und aktuelles Spiegelbild des gegenwärtigen generationenübergreifenden Produkt-, Dienstleistungs- und Wohnspektrums dar.

Um es im vollen Umfang nutzen zu können, sind Sie jederzeit gern gesehener Gast in unserer Dauerausstellung. Um eine kompetente, zielgerichtete, völlig unverbindliche und ausführliche Beratung durch unsere Fachleute sicherstellen zu können, bitten wir um telefonische Voranmeldung in unserem Sekretariat (Tel.: 02371 9595-0).

Wir wünschen allen Lesern viel Vergnügen bei der Lektüre!

*RAin Martina Koepp
Geschäftsführerin
GGT Deutsche Gesellschaft für Gerontotechnik® mbH*



Vorwort 3

Kompetenzzentrum GGT 6

Das Forum für Generationen 8

Qualität mit „Brief und Siegel“ 9

Hinweise zur Nutzung 10

Herstellerverzeichnis 166

Impressum 179

Küche & Haushalt 11

Bad 19

Freizeit 73

Sicherheit & Kommunikation 79

Haustechnik 87

Wohnen & Schlafen 111

Mobilität 133

Pflege & Alltagshilfen 147

Gesiegelte Produkte 159

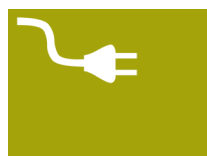

Kompetenzzentrum GGT

Komfort & Qualität für alle Generationen

Als kompetenter Partner für Industrie, Handel und Handwerk im Wachstumsmarkt Generation 50plus ist die GGT Deutsche Gesellschaft für Gerontotechnik® in Iserlohn bereits seit 1993 eine erstklassige Adresse. Neben dem vielschichtigen speziellen Produkt- und Dienstleistungsspektrum im Pflegebereich stehen vor allem Angebote im Mittelpunkt des Interesses, die sich durch Komfort, Nutzerfreundlichkeit, Sicherheit, Funktionalität, Ästhetik und nicht zuletzt ansprechendes Design für **jede Generation** auszeichnen.



Die GGT bietet ein attraktives Angebot zur erfolgreichen Erschließung dieses Marktsegmentes.

Das vielfältige Dienstleistungsspektrum auf einen Blick:

Marktforschung

Panelbefragungen, Studien, Analysen, Prognosen usw.

Arbeit am Produkt

Entwicklungsbegleitung, Erprobung, Optimierung, Siegelung usw.

Öffentlichkeitsarbeit

Dauerausstellung, Musterimmobilien, Messen, Kataloge, Publikationen, eigene Fachzeitschrift „DAS OPTIMUM“ usw.

Qualifizierung

Schulungsangebote für Industrie, Handel und Handwerk, Fachplaner, Architekten usw.

Entwicklungspartnerschaften / Beratung



Im Dienste des Marktes

Für ihre einzigartige Marktforschung stehen der GGT ca. 950 „Senioren“ aus ganz Deutschland zur Verfügung. Mit ihren Erfahrungen als langjährige Konsumenten und anspruchsvolle Kunden liefert diese Befragungsgruppe bei jeder Art von Befragung und unabhängig vom Themengebiet wertvolle, qualifizierte Ergebnisse. Ob dabei allgemeine Fragen rund um das Kaufverhalten oder spezielle Themen, wie etwa das Wohnumfeld oder bestimmte Produkte im Vordergrund stehen, spielt keine Rolle.

Die GGT führt neben eigenen Befragungen, deren Ergebnisse abgerufen werden können, auch individuell in Auftrag gegebene Marktanalysen durch.

Sie möchten als Endverbraucher an unserem Panel mitwirken und nach Ihrer Meinung gefragt werden?

Rufen Sie uns an: 02371 9595-0

Entwicklungsbegleitende Tätigkeiten

Die größten und auch kostenintensivsten Einsparpotenziale liegen im Entwicklungsprozess eines Produktes. „Besser zum Ziel“ ist die Devise, unter der die GGT mit ihrem bundesweit einmaligen Kompetenznetzwerk und zahlreichen „Fokus Gruppen“ den Prozess der Produktentwicklung

begleitet. Frühzeitig abgerufen führt die GGT-Erfahrung schnellstmöglich zu zielgruppengerecht optimierten Produkten und einer Menge Know-How für Verbesserungen und Neuentwicklungen.

Das Ergebnis: ein „ausgezeichnetes“ Produkt

Ein erfolgreiches Produkt sollte nicht nur funktionalen Ansprüchen gerecht werden, sondern auch den Erwartungen eines jeden Nutzers – gleich welchen Alters – nach Komfort, Qualität und Ästhetik entsprechen. In diesem Sinne werden bei der GGT Produkte geprüft und ausgezeichnet.

Die Verbraucher der Generation 50plus sind im Testverfahren die „Lupe“ für die Belange und Akzeptanz aller Verbraucher.

Dabei spiegelt das Spektrum der relevanten Produkte die Vielschichtigkeit der Zielgruppen wider. Nachgefragt werden sowohl Angebote für ein vitales, aktives und komfortables Wohnen als auch hilfreiche und unterstützende Produkte im Falle von Krankheit und Behinderung.



Das Forum für Generationen

Themenorientiert und besucherfreundlich

Mit den Bereichen

- Pflege & Alltagshilfen
- Küche & Haushalt
- Bad
- Elektro & Haustechnik
- Mobilität sowie
- Sicherheit & Kommunikation



Lernen Sie verschiedene Badkonzepte kennen, ...



... „begreifen“ Sie die unterschiedlichsten Hilfsmittel und ...

Mit dem „Forum für Generationen“ können sich die Besucher bei der GGT unter dem Stichwort „Wohnen ohne Grenzen“ über komfortable, sichere, kostengünstige und qualitativ hochwertige Konzepte sowie Produkte für eine dynamische Anpassung des Wohnumfeldes umfassend informieren. Das gilt gleichermaßen für Hersteller, Handel, Handwerk und Konsumenten. Hochqualifizierte Beratung gepaart mit umfangreicher Vertriebsunterstützung – gut für Konsumenten, Fachleute und Hersteller, denn das erklärte Ziel der GGT ist es, nicht nur fach- und sachgerecht zu informieren und zu beraten, sondern gleichzeitig den Konsumenten den Weg zum empfehlenswerten Produkt so einfach wie möglich zu machen.

hat die GGT Deutsche Gesellschaft für Gerontotechnik® ein übersichtliches und besucherfreundliches Ausstellungszentrum geschaffen. Zielgerichtet können sich Konsumenten und Fachleute im GGT-Angebot informieren, das auf einer Fläche von 1200 m² mehr als 1000 Produkte von fast 100 Herstellern umfasst. Komfort und Qualität stehen dabei im Mittelpunkt. Denn „barrierefrei“ bedeutet gleichzeitig „Freiräume schaffen“ – für alle Nutzer!



...stärken Sie sich nach einem Rundgang in unserer Cafeteria.

Qualität mit „Brief und Siegel“

Die Prüfsiegel der GGT Deutsche Gesellschaft für Gerontotechnik® geben allen Konsumenten die Sicherheit, ein Erzeugnis mit hoher Gebrauchsgüte erworben zu haben bzw. auf eine erstklassige Dienstleistung zurückgreifen zu können. GGT-Prüfsiegel bestätigen, dass Produkte oder Dienstleistungen in Funktion, Nutzerfreundlichkeit, Wartung und Pflege besonders empfehlenswert sind.

Die nutzerfreundliche Gestaltung eines Produktes testet die GGT sehr praxisnah. So werden die Produkte von unterschiedlichen Nutzergruppen im alltäglichen Gebrauch getestet und bewertet.

Darüber hinaus werden durch das bundesweite GGT-Panel auch Produkte erprobt. Denn wer sonst könnte ein Produkt besser beurteilen als die Nutzer selber?

Bei einem positiven Ergebnis – das Produkt muss mindestens die Note 2.4 (Gut) erhalten – verleiht die GGT Deutsche Gesellschaft für Gerontotechnik® das GGT-Prüfsiegel.

Unser Leitgedanke dabei ist immer:

**„Wer für die Jugend konstruiert,
schließt das Alter aus.
Wer für das Alter konstruiert,
schließt die Jugend ein.“**

Die Kriterien

Die Prüfkriterien für ein Produkt werden aus einem umfangreichen Katalog ausgewählt. Entscheidend sind

zum Beispiel: Bedienkomfort – optischer Eindruck – Belastung – Funktion – Verarbeitung – Wartung und Pflege – Störanfälligkeit – Kraftaufwand – Sicherheit.

Darüber hinaus werden für jedes Produkt spezifische Kriterien auf wissenschaftlicher Grundlage definiert und angewandt.

Hilfsmittelverzeichnis

Geeignete Produkte können in das Hilfsmittelverzeichnis der Krankenversicherung oder in das Pflegehilfsmittelverzeichnis der Pflegeversicherung aufgenommen werden. Die GGT führt die erforderlichen Prüfungen für das Antragsverfahren durch.

Die Verleihung des Prüfzeichens

Wenn unsere Prüfungen ergeben haben, dass ein Produkt den Kriterien und Anforderungen einer benutzerfreundlichen Konstruktion und Handhabung entspricht, wird dem Hersteller das Recht verliehen, das GGT-Prüfzeichen auf diesem Produkt, auf Verpackungen, in schriftlichen Unterlagen, in Präsentationen und in der Werbung zu verwenden.



Hinweise zur Nutzung

Kategorien des Katalogs

Die Produktinformationen in diesem Katalog sind nach Kategorien gegliedert, die sich an konkrete Lebenssituationen anlehnen (siehe auch Inhaltsverzeichnis Seite 5). Daher ist es möglich, dass einige Hersteller mit mehreren Produkten in unterschiedlichen Kategorien vertreten sind.

Herstellerverzeichnis

Im hinteren Teil des Kataloges ist ein Herstellerverzeichnis aufgeführt. Dort finden Sie die Kontaktdaten des Herstellers.

Vertriebsart

Neben den Informationen zum Hersteller finden Sie im Bereich der Produktinformationen einen Hinweis auf die Vertriebsart. Dort erfahren Sie, wo Sie das abgebildete Produkt erwerben können.

Kategorien

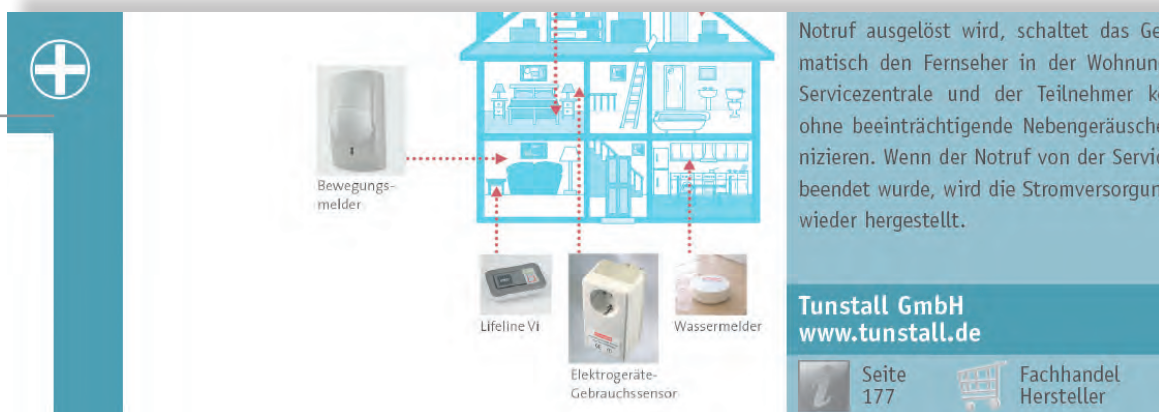

Herstellerverzeichnis Vertriebsart

Küche & Haushalt



Moderne Küchen können heute eine ganze Menge Komfort bieten, wenn man spezielle Anforderungen bereits bei der Planung berücksichtigt.

Details wie höhenverstellbare Schränke oder Einbaugeräte, nach denen man sich nicht bücken muss, um sie zu bedienen, sind dann möglich.

Es muss aber nicht immer gleich die komplette Küche sein, vielleicht genügt auch schon der neue Herd oder die neue Spülmaschine mit der einfachen Bedienung.

Oder ist es der kleine Helfer, der zur großen Hilfe wird, mit dem sich die „Standardaufgaben“, die in jedem Haushalt immer wieder anfallen, erleichtern lassen.

Die Voraussetzung: Sie wissen, welche praktischen Haushaltshelfer es gibt und welche davon empfehlenswert sind.



Küche & Haushalt

Bad

Freizeit

Sicherheit & Kommunikation

Haustechnik

Wohnen & Schlafen

Mobilität

Pflege & Alltagshilfen

Gesiegelte Produkte



Die Küche rückt schnell in den Mittelpunkt, wenn von „barrierefrei“ gesprochen wird. Gerade dort bedarf es durchdachter Konzepte, um wirklicher Barrierefreiheit gerecht zu werden. Im Übrigen ist Sauberkeit in der Küche ein zentrales Thema, denn Küchenarbeit hinterlässt permanent ihre Spuren. Tagtäglich. Immer wieder. Hier sind intelligente Lösungen gefragt, die Küchenreinigung schnell und einfach machen. Mit den „Küchenheinzelmännchen“ einer FAWAS-Zentralstaubsauganlage lassen sich Brösel, Staub und Schmutz mühelos und blitzschnell beiseitigen. Ohne Bücken und ohne schweren, lästigen Staubsauger, dessen muffige und unhygienische Abluft in der Küche eigentlich nichts zu suchen hat.



1 „Vroom“-Schlauchauszugssystem. Es passt in jeden Küchenschrank.

Zum Saugen wird der Schlauch herausgezogen, der Sauger schaltet sich dabei automatisch ein. Wie von selbst verschwindet er wieder in seiner Kassette.

2 Sockeleinkehrdüse. Staub und Brösel „unter den Tisch kehren“? Jederzeit – in die Sockeleinkehrdüse. Die Kippmechanik startet den Sauger und der Schmutz lässt sich komfortabel und schnell durch den Schlitz einkehren.

3 Bröseldüse. Lassen Sie die Brösel auf Ihrer Arbeitsfläche einfach durch diese unscheinbare Saugöffnung verschwinden.

4 „Flash Brush“. Die nützliche Saugbürste schaltet sich automatisch ein, wenn Sie vom Haken genommen wird. Der Schlauch lässt sich bis zu drei Meter weit ausziehen.



FAWAS SAUBERE GESUNDE LEBENSÄUUME GmbH
www.fawas.de

Seite
169



Fachhandel

FAWAS Zentralstaubsauganlagen und Wäscheabwurfssysteme

Die Lösung für saubere und gesunde Lebensräume



65 000 zufriedene FAWAS-Kunden in 18 Jahren schaffen Vertrauen!

Nachträglicher Einbau leicht möglich!

1 Zentralstaubsauger	4 Saugleitung	7 Sockeleinkehrdüse	A Wäsche-Einwurfüre
2 Fortluftschalldämpfer	5 Unterputzsaugdose	8 Außensaugdose	B Wäsche-Fallrohr
3 Fortluftklappe	6 Saugdose am Gerät		C Wäsche-Auswurf



Barrieren überwinden

Den schweren Staubsauger die Treppe hochtragen, den übervollen Wäschekorb mühsam in die Waschküche hinunterschleppen. Wer kennt nicht aus eigener Erfahrung diese beschwerlichen und oft auch gefährlichen Manöver im eigenen Haus. FAWAS bietet intelligente Lösungen, wie Sie solche Barrieren in Ihren Wohnräumen überwinden können und dabei ein deutlich gesünderes Raumklima schaffen.



Die Zentralstaubsauganlage

Die Zeit sperriger, lauter und schwerer Staubsauger ist vorbei. Mit einer Zentralstaubsauganlage, bestehend aus einem zentralen Staubsauger im Keller oder einem Nebenraum, der mit einem Rohrsystem und Saugdosen verbunden ist, geht das Staubsaugen wie von selbst. Erleben Sie eine ganz neue Mobilität beim Staubsaugen. Treppen, Decken oder verwinkelte Räume lassen sich ohne Kraftaufwand und ohne das Nachziehen eines schweren Bodensaugers kinderleicht reinigen. Da keine verschmutzte und bakterienbelastete Abluft mehr in den Wohnbereich gelangt, wird die Raumluft enorm verbessert – unverzichtbar für gesundes Wohnen.



Das Wäscheabwurfssystem

Problem und Risiko: Schwere und unhandliche Wäschekörbe viele Stufen in den Keller zu tragen. Mit dem intelligenten Wäscheabwurfssystem von FAWAS können Sie sich diese riskanten Wege über die Treppe sparen und Ihre Wäsche ist dort, wo sie hingehört – direkt bei der Waschmaschine.

Komfort & Qualität

Empfehlenswerte Produkte für alle Generationen



Küchen-Rahmensysteme von Heer

Bequem und sicher kochen – ein Leben lang

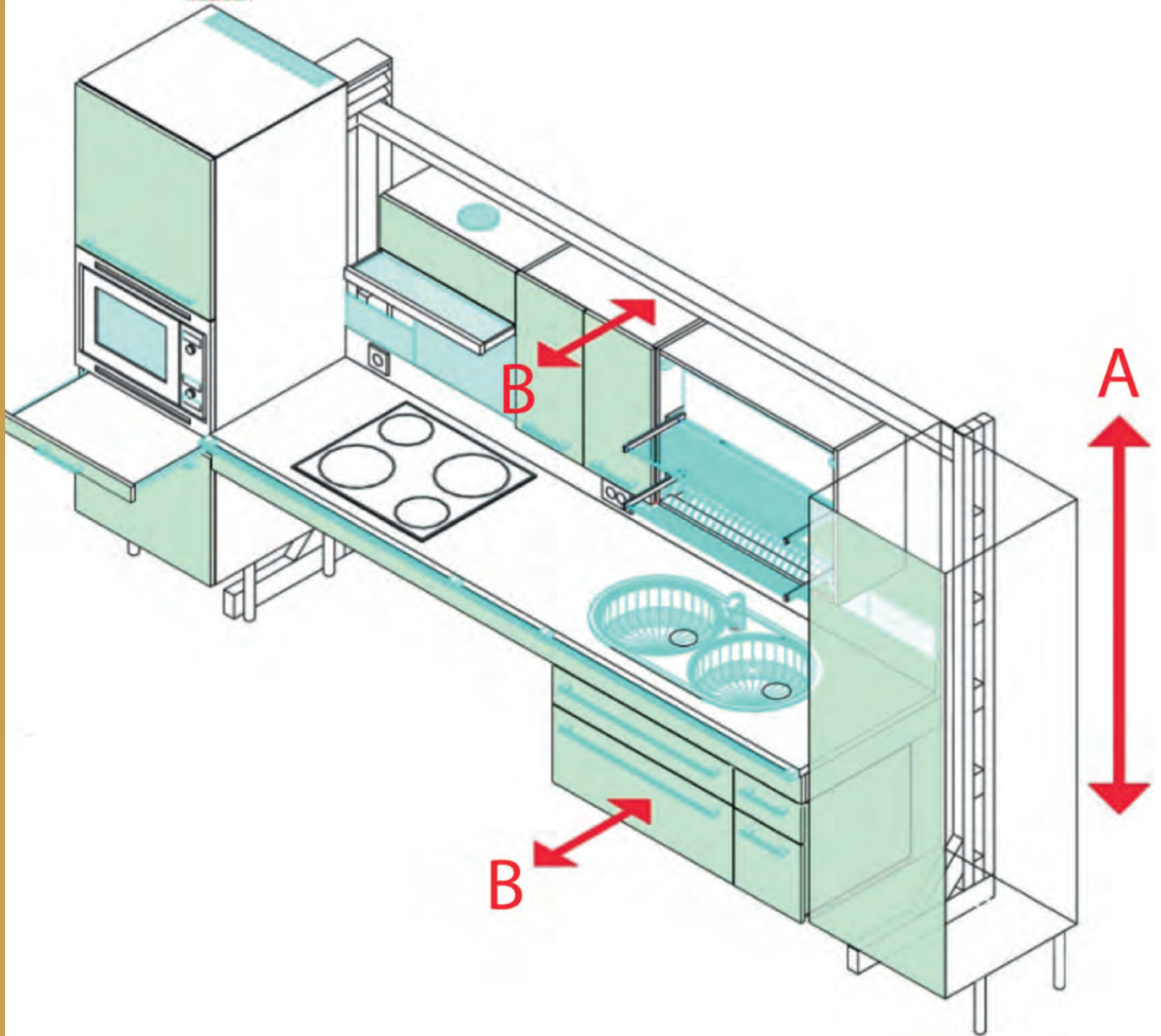

Heer Küchenrahmen machen jede Küche ergonomisch und barrierefrei, ohne Kompromisse eingehen zu müssen. Jeder Zeit auf Knopfdruck anpassungsfähig an jedes Alter, jede Körpergröße und körperliche Einschränkung, ohne das Aussehen einer behindertengerechten Küche in Kauf nehmen zu müssen. Nicht die Küche definiert wie gekocht wird, sondern Sie! Mit Heer kochen Sie selbstständig und sicher. Bisherige Home Care Kosten im Bereich der Küche könnten bei Ihnen somit der Vergangenheit angehören.

Küchen mit Heer Rahmen ermöglichen Kochen in jeder Lebenslage. Umbauten wegen sich ändernden körperlichen Bedürfnissen entfallen für immer. Dank der einzigartigen Rahmenkonstruktion können Gewichte bis knapp einer Tonne bewegt werden, wobei der selbststehende Rahmen keine Gebäudewand benötigt. Durch die hohe Tragkraft bestehen kaum Einschränkungen bei der Design- und Materialwahl der Möbel und Geräte.

Heer Rahmen werden auf Maß gefertigt und vor Ort geliefert. Wir liefern Ihrem Küchenbauer alle notwendigen Plandaten, damit er Ihnen Ihre Küchenwünsche umsetzen kann. Die äusserst einfache und rasche Montage erleichtert den Küchenbau.

Barrierefreie Küchen – verstellbare Rahmensysteme von Heer

Die nächste Generation Ergonomie und Stil



Eigenschaften

- Rahmensystem von Heer kombiniert mit den Möbel und Geräten Ihres Küchenbauers
- Gesamte Küche jeder Zeit per Knopfdruck stufenlos auf die gewünschte Höhe zwischen 60 und 110cm einstellbar.
- Unterschränke jeder Zeit per Knopfdruck nach Hinten verschiebbar (Unterfahrbarkeit).
- Oberschränke jeder Zeit per Knopfdruck nach Vorne und nach Unten verstellbar, so dass auch das oberste Tablar aus sitzender Position erreicht werden kann.
- Beleuchtete Rückwand für eine optimale Ausleuchtung der Arbeitsfläche u.v.a. Optionen
- Keine Designeinschränkungen
- Keine fehlenden Unterbauten um sitzendes kochen zu ermöglichen.
- Keine tragende Rückwand notwendig
- Sehr robuste und sichere Rahmenmechanismen

Produktinformationen

Heer Produkte

- Barrierefreie Küchenrahmen
- Barrierefreie Kücheninselrahmen

Heer Systeme AG
www.heersystems.com



Seite
171



Hersteller

Komfort & Qualität

Empfehlenswerte Produkte für alle Generationen





Barrierefreie Küchen

Höhenverstellbar oder Fest

Systems4Care besitzt umfangreiche Erfahrungen in der Rehabilitationslogistik und liefert seit über 35 Jahren angepasste Küchen.

Der wichtigste Service unserer Dienstleistung ist die persönliche Vorgehensweise: Wir kommen zu Ihnen nach Hause und bieten eine fachkompetente Beratung, bei der Ihre Wünsche und Notwendigkeiten im Mittelpunkt stehen.

Die Anschaffung einer neuen Küche ist keine leichte Aufgabe. Farben, Materialien und einfache Handhabung sind entscheidende Faktoren für die richtige Auswahl. Dank unseres besonderen Auswahlprogramms können Sie immer eine wohlbedachte Entscheidung treffen. Natürlich ist auch der Preis von Bedeutung. Durch unsere kostenorientierte Einkaufspolitik können wir unsere Produkte zu günstigen Preisen anbieten.

Eine barrierefreie Küche kann die gleiche Gemütlichkeit ausstrahlen wie ein gewöhnliches Modell. Mittels der neuesten Techniken und Materialien können elegante, moderne oder auch klassische barrierefreie Küchen gefertigt werden. Selbst eine Arbeitsplatte aus Granit ist möglich!

Warum eine höhenverstellbare Küche von Systems4Care auswählen?

Mit unserer langjährigen Fach Erfahrung für barrierefreie Küchen haben wir eine perfekte Kombination aus Funktionalität und Haltbarkeit entwickelt.



Produktinformationen

- die Küchen sind mit 180° Drehgelenken und Schubladen mit Vollauszug ausgestattet
- unsere Küchen sind in allen möglichen Farben und Modellen erhältlich
- Systems4Care bietet flexiblen und exzellenten Service sowohl für die Antragsteller als auch die Endkunden
- überzeugendes Preis-Leistungs-Verhältnis
- durchschnittliche Lieferzeit zwischen 4 und 6 Wochen

Systems4Care UG
www.systems4care.com

Seite
176

Hersteller

tielsa – connected kitchen

erfüllt höchste Ansprüche an Ergonomie und Komfort für mehr Lebensqualität

tielsa[®]
CONNECTED KITCHEN

FOTO: tielsa

Produktinformationen

tielsa ist eine vom Leben inspirierte Marke.

Sie bietet Raum für eine Vielzahl an Produkten und Design-Lösungen, die das Leben positiv bereichern: Vom Wohnaccessoire über Kleinmöbeln bis zu Badezimmermöbeln und Softwareangeboten.

Beispielhaft und einzigartig ist die Hubvorrichtung an den Arbeitsplatten und der Spüle, die exakt auf eine altersgerechte Nutzung ausgerichtet werden kann.

tielsa-Küchen sind modular aufgebaut und können je nach Bedarf umgebaut und ergänzt werden.

tielsa ist die erste echte Mehrgenerationen-Küche. Sie ist die ideale Wahl für jeden Lebensabschnitt.

tielsa GmbH
www.tielsa.de

Seite
176

Fachhandel

tielsa ist die visionäre Plattform für das Wohnen der Zukunft. tielsa Küchen sind die perfekten Küchen für altersgerechtes Wohnen. Sie sind modular aufgebaut und können je nach Bedarf umgebaut und ergänzt werden, so dass sie sich an die jeweilige Lebenssituation der Verbraucher anpassen lassen.

tielsa bietet all das, was altersgerechtes Wohnen angenehm, sicher und komfortabel macht. tielsa setzt auf Zukunft und auf unsere veränderten Bedürfnisse bei höherer Lebenserwartung und Lebensqualität. Der Trend nach mehr Individualität und letztlich zur Variantenvielfalt findet Ausdruck in der tielsa-Küche. tielsa hat Arbeitsabläufe in der Küche erforscht, um diese auf die optimalen Arbeits- und Lebensbedingungen zu entwickeln. So lässt sich zum Beispiel bei den tielsa-Küchen die ideale Arbeitshöhe automatisch einstellen. Alles ist leicht erreichbar und ergonomisch bedienbar. Menschen unterschiedlicher Körpergröße haben es dank dieser modernen Technik bequem beim Arbeiten. Küchenarbeitsplatte und Spüle passen sich an jede Körpergröße an.

Dank technischen Assistenzsystemen von tielsa können hilfe- und pflegebedürftige Menschen im häuslichen Umfeld umfassend versorgt werden – von gesundheitlichen Routinekontrollen bis zu Sicherheitsfunktionen. Die unterstützende Küchen- und Wohnungsumgestaltung durch intelligente Assistenzsysteme für ältere Menschen kann durch verschiedene Module ausgestattet werden, wie zum Beispiel Mobilität, Sturz, Medikamente, Kommunikation und Ernährung. Menschen wird so ein hohes Maß an Sicherheit und Selbstständigkeit geboten, um in den eigenen vier Wänden älter werden zu können.

Dazu weisen tielsa-Küchen noch ein besonderes Qualitätsmerkmal auf: Sie sind Made in Germany!



FOTO: tielsa

Komfort & Qualität

Empfehlenswerte Produkte für alle Generationen





Mehr Komfort, mehr Zeit, mehr Genuss – mit GROHE Red®.

Das einzigartige System für die Küche leistet viel mehr als jede andere Küchenarmatur. Es nimmt Arbeit ab und spart lästige Wartezeit.

Mit GROHE Red® kommt kochend heißes Wasser einfach aus der Küchenarmatur: kein zeitraubendes Erhitzen – sofort zapfen.

Tee, Pasta, blanchiertes Gemüse – alles ist mit GROHE Red® im Handumdrehen zubereitet. Das System ersetzt Wasserkocher und Kessel und bietet den Luxus der permanenten und sofortigen Verfügbarkeit des heißen Wassers. Hierfür sorgt ein Boiler, der platzsparend und unsichtbar unter der Spüle installiert wird.

Den GROHE Red® Boiler gibt es in zwei Größen für vier und acht Liter Wasser. Die kleine Version liefert ausschließlich kochendes Wasser. Für Küchen, die nur über einen Kaltwasseranschluss verfügen, kann der größere Boiler mit integrierter Mischung verwendet werden. Mit diesem können bis zu sechs Liter kochendes Wasser oder bis zu 15 Liter Warmwasser mit einer Temperatur von 50 Grad Celsius auf einmal gezapft werden.



Produktinformationen

- Küchensystem, mit dem kochend heißes Wasser jederzeit bequem sofort an der Küchenarmatur gezapft werden kann
- Schutz vor Verbrennungen und Verbrühungen durch einen kindergesicherten Zieh- und Drehbedienkopf sowie einen isolierten Auslauf
- Boiler wird platzsparend unter der Spüle installiert

Grohe Deutschland Vertriebs GmbH
www.grohe.de



Seite
170



Sanitärfachhandel

Bad



Das Bad ist wohl der wichtigste Bereich in der Wohnung, auf den niemand verzichten kann.

Gerade in älteren Häusern und Wohnungen zeigt sich aber, dass die Einrichtung im Bad nicht immer an den Bedürfnissen des Nutzers ausgerichtet ist.

Das Bad muss heute nicht mehr Funktionsraum, sondern Lebensraum sein. Es muss sich an die wachsenden Ansprüche seiner Nutzer anpassen können.

Moderne Armaturen, rutschfeste Haltegriffe oder pfiffige Accessoires sorgen oft schon mit wenig Aufwand für mehr Komfort und Sicherheit im Bad.

Durch die sichere und komfortable Umgestaltung des gesamten Sanitärbereichs wird erreicht, das eigene Bad und damit auch die eigene Wohnung möglichst lange benutzen zu können.

Die Produkte in dieser Kategorie sind empfehlenswert für den Lebensraum Bad.

Küche & Haushalt



Bad

Freizeit

Sicherheit & Kommunikation

Haustechnik

Wohnen & Schlafen

Mobilität

Pflege & Alltagshilfen

Gesiegelte Produkte



Die Artweger TWINLINE ist vollwertige Dusche und Badewanne in einem und verbindet ausgereifte Technik mit modernem Design.

Durch die in den Wannenrand integrierte Tür bietet diese platzsparende Alternative den Komfort eines barrierearmen Zugangs auch beim Baden.

Für optimalen Komfort sorgen eine weiche Nackenstütze und ein in den Wannenrand integrierter Sitz.

Durch die außenseitig geklebten Scharniere sowie eine optionale Art-Clean-Beschichtung lässt sich die TWINLINE besonders leicht reinigen.



Produktinformationen

Die Artweger TWINLINE gibt es in verschiedenen Ausführungen und Größen.

Artweger GmbH & Co. KG
www.artweger.de

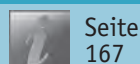

Seite
167



Sanitätsfachhandel

Funktionalität im Bad kann durchaus auch mit modernem Design kombiniert werden. Ein gelungenes Beispiel dafür ist die neue Duschabtrennung aus dem Hause Artweger, die CITYLINE TOP als Eckeinstieg mit Falttüren.

Bei diesem Modell lassen sich die Tür- und Seitenwände einfach nach innen oder außen zusammenfallen – damit ist diese Dusche bei Nicht-Verwendung platzsparend an der Wand weggeklappt und beansprucht kaum Raum. Die ideale Lösung für kleine Bäder und spezielle Ansprüche.

Durch die variablen Tür- und Seitenteile und den komplett barrierefreien Zugang ist dieses Modell auch bestens für Rollstuhlfahrer geeignet!

Zudem ist diese Dusche besonders leicht zu reinigen, da durch eine zertifizierte Klebtechnik die Glasinnenseiten völlig glatt bleiben.



Produktinformationen

Cityline Top Eckeinstieg mit Falttüren, Einscheiben-Sicherheitsglas 6 mm, Profile und Scharniere Chrom. Artweger Klappsitz, in Farbe Sand.

Artweger GmbH & Co. KG
www.artweger.de

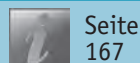

Seite
167



Sanitätsfachhandel

ARTLIFT bietet 3 Vorteile in einem:

1. Dusche & Badewanne
2. Bequemer Einstieg
3. Integrierter Komfort-Hebesitz

Ihre Mobilitäts-Garantie im Bad



Wer in seiner Beweglichkeit eingeschränkt ist, hatte bisher einige Hürden zu überwinden. ARTLIFT, die Kombination aus Dusch-Badewanne und Komfort-Hebesitz bringt unbeschwerter Mobilität im Bad zurück.

ARTLIFT ist die All Inklusive Lösung fürs Bad. Denn ARTLIFT ist das Ensemble aus Duschkabine und Hebesitz. Durch eine integrierte Duschtür steigt man bequem in den Dusch- und Badebereich. Der hochgestellte Türgriff erlaubt ein bequemes Öffnen und Schließen der Tür. Zum Baden steht der bequeme Hebesitz bereit. Einfach Platz nehmen, auf Knopfdruck sinkt der Hebesitz von der aufrechten Sitzposition in eine angenehme Badeposition. Wird der Komfort-Hebesitz nicht benötigt, lässt er sich einfach hochklappen und als Rückenlehne verwenden.

Wer sein Bad renoviert oder teilsaniert, ARTLIFT aber noch nicht in Vollausstattung benötigt, kann die Dusch-Badewanne mit einem Vorrüstsatz inklusive Rückenlehne ausstatten lassen. Zu einem späteren Zeitpunkt kann dann der Komfort-Hebesitz einfach nachgerüstet werden.

Artweger GmbH & Co. KG
www.artweger.de



Seite
167



Sanitärfachhandel





Ohne Fremdhilfe zur Toilette: dank Dusch-WCs fürs Zuhause!

Ein völlig selbstbestimmter Toilettengang kann sich auch für Menschen mit eingeschränkten Bewegungsmöglichkeiten in ihrem Zuhause erfüllen: Das technisch ausgeklügelte Closomat Dusch-WC macht natürliche Selbstverständlichkeiten möglich.

Das Closomat Dusch-WC kann die fremde Hilfe durch Angehörige oder durch den Pflegedienst ersetzen. Persönlich angepasst kann es unter Umständen sogar die Unterkunft eines Patienten in einer Pflegeeinrichtung abwenden.

Es lässt sich leicht von jedem Installateur oder unseren Kundendienstpartnern montieren. Egal ob in der Mietwohnung oder im Eigenheim. Das Dusch-WC ist ein genormtes Aufputzmodul und kann gegen jede herkömmliche Toilettenvorrichtung problemlos ausgetauscht werden.

Unterschiedlicher Lebensalltag – unterschiedliche Modelle

Closomat bietet vier Dusch-WC-Lösungen mit acht verschiedenen Sitzgarnituren und fünf Bedienelementen über den Rücken, Fuß, Ellbogen sowie über eine Fernbedienung an. Intimhygiene ganz ohne Einsatz von Hand & Papier.

So wird alles vollautomatisch durch nur einen Tastendruck auslöst:

- die Toiletten-Spülung
- die Dusche zur natürlichen Reinigung des Intimbereichs mit Wasser und
- den Föhn zum Trocknen der Haut.



Eine Technik, die Menschen mit Mobilitätseinschränkungen den Alltag ungeahnt vereinfacht und ihnen zu würdevoller Eigenständigkeit verhilft.

Service vom Hersteller

Ihr Closomat Dusch-WC wird genau nach Ihren Bedürfnissen zusammengestellt. Unterschiedliche Bedienelemente wie Rückenschalter, Fußschalter oder Fernbedienung werden mit unterschiedlichen WC-Sitzen und Aufstehhilfen für Sie kombiniert. Die Beratung kann persönlich vor Ort oder telefonisch stattfinden. Auch bei einem hochwertigen Dusch-WC können sich im Laufe der Zeit gewisse Verschleißteile abnutzen. Das Closomat Kundendienst-Team mit deutschlandweit 25 Technikern steht Ihnen mit Pflegetipps und Original-Ersatzteilen zur Seite, damit Ihr Dusch-WC aussieht und funktioniert wie am ersten Tag.

Langes Leben und leicht zu warten: Durch solide Bauweise sind bei Closomat 20-25 Jahre Lebensdauer eher die Regel als die Ausnahme, auch bei intensiver Nutzung.

Closomat GmbH
www.closomat.de



Seite
168



Hersteller

CLOSOMAT Toilettenlifte

Selbstständig aufs WC – jetzt und für immer

clos mat
sense the difference



CLOSOMAT Toilettenlifte

Der Closomat Lifter macht es möglich, dass auch motorisch stark eingeschränkte Menschen selbstständig und unter Wahrung Ihrer Intimsphäre aufs WC gehen können. Mit dem genialen Hilfsmittel lässt sich der Höhenunterschied zwischen aufrechter und sitzender Position stufenlos und ohne fremde Hilfe überwinden. In Kombination mit einem Dusch-WC wie Closomat Lima Vita kommen Sie zusätzlich in den Genuss der angenehmen und gründlichen Reinigung mit Wasser, ganz ohne Einsatz Ihrer Hände. Ein wohltuendes Frischegefühl erfasst Sie, während Sie diesen Moment ganz für sich genießen.

Das Prinzip des WC-Lifts ist einfach: Er fährt das WC in eine erhöhte Position, sodass Sie sich stehend an die Vorderkante des WC-Sitzes anlehnen können. Die hochklappbaren Stützgriffe spenden Ihnen Halt. Per Tastendruck senken Sie die Toilette, bis Sie – ohne aus eigener Kraft in die Knie gehen zu müssen – darauf Platz nehmen können. Ihre Füße bleiben währenddessen sicher auf dem Boden.

Auch für Menschen im Rollstuhl sowie Pflegerinnen und Pfleger räumt der Lifter Barrieren aus dem Weg. Dank der beliebigen Höhenverstellbarkeit der Toilette und den hochklappbaren Armlehnen sorgt der Toilettenlifter dafür, dass der gewöhnlich grosse Kraftakt beim Transfer aufs WC entfällt.



Closomat GmbH
www.closomat.de



Seite
168



Hersteller

Komfort & Qualität

Empfehlenswerte Produkte für alle Generationen



Mehr Komfort beim Duschen

Mehr Komfort beim Duschen – für die Pflegekräfte und den Duschenden – bietet proMed mit der Duschfaltwand „Point“ aus hochwertigem Aluminium. Diese als Standard Spritzschutz oder als komplette Duschkabine in Sonderanfertigung gedachte Faltwand ist die ideale Lösung für die ebenerdige Dusche. Durch den Bodenanschluss mit einer Gummilippe dringt nahezu kein Wasser mehr nach außen. Bei Nichtgebrauch oder zur Einfahrt mit dem Rollstuhl kann die Faltwand einfach und problemlos zu beiden Seiten weggeklappt werden. Der Hebe- und Senkmechanismus entlastet dabei nicht nur die Dichtung, sondern erleichtert das Bewegen der Faltwand.

Als Spritzschutz mit einer Standardhöhe von 85 cm und einer Breite von 90, 100, 120 cm oder als komplette Faltwand mit einer Höhe von bis zu 180 cm, für jeden Einsatzbereich bietet die „Point“ eine Lösung. Dies bedeutet, dass die Faltwand in der Höhe und in der Breite individuell gefertigt werden kann. Sie ist dabei je nach Breite ein-, zwei-, drei- oder vierteilig lieferbar.



Produktinformationen

Materialien: AL / Acryl- oder Echtglas
Ausführungen: Echtglas 1-3, Acryl 1-4tlg.
Farben: weiß, silber
Preis: auf Anfrage

Coram (Deutschland) GmbH
www.coram-bad.de

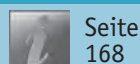

Seite
168



Sanitärfachhandel
Fachhandel



TIGER Boston Comfort & Safety Mit Sicherheit komfortabel

Ein barrierefreies Bad sollte nicht nur ein langes selbstbestimmtes Leben in den eigenen vier Wänden unterstützen, sondern auch Ästhetik und Funktionalität auf elegante Weise miteinander verbinden. TIGER hat hierzu ein Sortiment an durchdachten und formschönen Produkten entwickelt, die auf moderne und stilvolle Weise das Bad in eine Komfortzone verwandeln.

Die BOSTON Comfort & Safety Produktpalette reicht von Wandhaltegriffen in verschiedenen Längen und Ausführungen, die etwa das Aussteigen aus der Badewanne oder das Aufstehen von der Toilette erleichtern, bis hin zu praktischen Helfern wie einem platzsparenden Duschklappsitz, Anti-Rutsch-Griffüberzug oder auch einer WC-Bürstengarnitur mit verlängertem Stiel.

Als Erweiterung des BOSTON Badkonzepts lassen sich die Sicherheitsartikel ideal mit den Badmöbeln, Duschkabinen, Armaturen und zahllosen Accessoires der Serie kombinieren – so erhält das Bad ein einheitliches, abgestimmtes Design und bildet eine elegante Einheit mit zusätzlichem Komfort und mehr Sicherheit.



Produktinformationen

Materialien: Edelstahl
Belastung: 120-150 kg
Ausführung: polierte oder gebürstete Oberfläche
Preis: auf Anfrage

Coram (Deutschland) GmbH
www.coram-bad.de

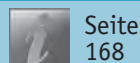

Seite
168



Sanitärfachhandel
Fachhandel



Sitz- und Griffsystem „Serie 300“

Robust und funktionell

pro Med
safety-system

Das Sitz- und Griffsystem verbindet Design und Funktion in perfekter Weise: klassische, vom Design-Studio Talocci entwickelte Formen und die Verwendung von hochwertigen Materialien kennzeichnen die Serie 300.

Die aus Edelstahl gefertigten Griffe in der Oberfläche „gebürstet“ sind sehr robust und unempfindlich und somit speziell auch für den öffentlichen Bereich geeignet. Eine große Auswahl an Varianten und Größen bietet Lösungen für nahezu jede Badezimmerarchitektur.

Der passende Duschkappsitz und Badhocker ist in den Varianten weiß, weiß/chrom und anthrazit/chrom erhältlich. Durch das sehr flache Design des Duschkappsitzes nimmt er im hochgeklappten Zustand nur sehr wenig Platz in Anspruch und passt sich dadurch dezent in das Bad ein.

Produktinformationen

Materialien: Edelstahl / PP / AL

Belastung: 130 - 160 kg

Griffe: Edelstahl gebürstet

Sitze: weiß, weiß/chrom, anthrazit/chrom

Preis: auf Anfrage

Coram (Deutschland) GmbH
www.coram-bad.de



Seite
168



Sanitärfachhandel
Fachhandel



Sitz- und Griffsystem „Serie 400“

Design für's Bad

pro Med
safety-system

Das Sitzsystem bietet modernes Design gepaart mit ausgefeilter Technik. Markantes Designmerkmal der Sitze sind die ergonomisch geformten Sitzflächen, die in zwei Oberflächen- und Ausführungsvarianten angeboten werden: als Oberflächen stehen eine schwarze Antirutschbeschichtung oder eine glatte, weiße Sitzfläche zur Auswahl; bei der Sitzflächenform kann zwischen einer durchgehenden Sitzfläche und einer Version mit Hygieneausschnitt gewählt werden.

Besonders der extrem leichte und mit einer Höhenverstellung ausgestattete Einhängesitz, der somit einfach und leicht umplatziert werden kann, bietet sich für den Einsatz im Pflegebereich an. Alle Sitze können optional mit Stützlehnen ausgestattet werden.

Das attraktive Griffsystem in der Ausführung Edelstahl verchromt rundet das Sortiment der Serie 400 ab und besteht aus Wandhaltegriffen in verschiedenen Längen sowie Duschhandläufen und Winkelgriffen in zahlreichen Ausführungen. Für den sicheren Halt an Waschtisch und Toilette sorgen passende Stütz- und Klappgriffe.

Produktinformationen

Materialie: Edelstahl

Belastung: 130-150 kg

Griffe: Edelstahl verchromt

Sitze: weiß/chrom, anthrazit/chrom

Preis: auf Anfrage

Coram (Deutschland) GmbH
www.coram-bad.de



Seite
168



Sanitärfachhandel
Fachhandel

Komfort & Qualität

Empfehlenswerte Produkte für alle Generationen



SensoWash® Starck ist der Dusch-WC-Sitz für moderne Toilettenhygiene und mehr Lebensqualität



Nach dem Toilettengang wird der Benutzer sanft mit warmem Wasser gereinigt. Dabei lassen sich sämtliche Funktionen – vom Öffnen des WC-Deckels bis zur Anwahl der Reinigungsdüsen – bequem per Fernbedienung steuern.

Jetzt wird das Programm durch eine besonders intelligente Variante erweitert: SensoWash® e – eigensicher, energiesparend, nachhaltig. Bei SensoWash® e ist die Sicherungseinrichtung zum Schutz des Trinkwassers bereits integriert und wird komplett montagefertig geliefert. Zudem verfügt er über Funktionen, die dem bewussten Umgang mit Ressourcen Rechnung tragen: Das per Durchlauferhitzer erwärmte Wasser wird grundsätzlich nur nach Bedarf und immer nur in der benötigten Menge aufbereitet. Im Energiesparmodus wird die Sitzheizung für die nächsten acht Stunden deaktiviert, so kann sie bequem über Nacht abgestellt werden. Für noch mehr Komfort als bisher sorgt ein zweiter Duschkopf mit Softstrahl, der sich ganz einfach austauschen lässt. Mit SensoWash® e lieferbar sind die WCs der Duravit-Serien Darling New, DuraStyle, Happy D.2, Starck 2 und Starck 3.

SensoWash® e – Jetzt für 5 Top-Serien.

Perfekte Körperhygiene

- Individuell einstellbare Duschfunktionen
- Dauerhaft warmes Wasser nach Bedarf
- Zusätzlicher Austausch-Duschkopf mit Softstrahl

Hoher Bedienkomfort per Fernbedienung

- Öffnen und Schließen des Deckels auf Knopfdruck
- Integrierte Sitzheizung mit Zeitschaltung
- Nachtlicht

Attraktives Design, mehrfach ausgezeichnet

- Klassisch Philippe Starck: markant, auf das Wesentliche konzentriert
- Ganzheitliches, integriertes Gesamtbild ohne Kabel oder Wasserschläuche
- Passend zu fünf verschiedenen Duravit Design Serien: Starck 2, Happy D.2, Darling New, Starck 3 und DuraStyle.

Umwelttechnisch nachhaltig

- Intelligenter Energie-Sparmodus
- Warmwasser-Aufbereitung nur bei Bedarf
- Für wassersparende WCs, auch mit Rimless Technologie

Top-Service und ausgezeichnetes PreisLeistungsverhältnis

- Einfacher Einbau dank Eigensicherheit nach DIN EN 1717
- Installations-Video für Tablet und PC verfügbar
- Kostenlose Wartung durch Duravit Kundendienst nach 12 Monaten (in Deutschland)



Duravit AG
www.duravit.de

Seite
168



Sanitärfachhandel
Sanitärhandwerk

Step-in Pur

Freie Wahl: Baden oder Duschen

ORIGINAL
DUSCHOLUX



Wer Komfort und Erleichterung beim Baden und Duschen liebt, wird sich über Step-in Pure freuen. Denn die Produktneuheit von Duscholux bietet nicht nur Badewanne und Duschlösung als Einheit, sondern auch leichten Zugang zum nassen Vergnügen.

Der entnehmbare Türeinsatz aus Acryl garantiert ein bequemes Einsteigen in den Duschbereich. Die Bedienung ist denkbar einfach, mit nur einem Handgriff ist der Türeinsatz montiert.

Nur bei eingesetzter Tür kann die Wanne, die es als Links- und Rechtsversion gibt, befüllt werden. Das Verschlusssystem mit seinen zwei Abläufen ist einfach und clever. Der Türeinsatz, der nur 2,5 kg wiegt, rastet durch leichtes Andrücken sicher ein, das Badevergnügen kann beginnen. Zum Duschen wird die Wanne offen gelassen und der Einsatz in die Halterung am Wannenrand gehängt.

Mit Step-in Pure haben Sie immer die Wahl. Das Schöne daran: Die Rechteck-Badewanne mit der grosszügigen Öffnung bietet richtig viel Platz und benötigt selbst nur wenig Raum.

Für alle Generationen. Für alle, die gern flexibel bleiben.

Produktinformationen

- Badewanne und Duschlösung als Einheit
- Entnehmbarer Türeinsatz aus Acryl
- Bequemer Einstieg in den Duschbereich
- Einfache Bedienung
- Sicheres Verschlusssystem mit 2 Abläufen
- Moderne Ablaufabdeckung in Wannenfarbe
- Masse 1600 x 750, 1700 x 750 oder 1800 x 800 mm
- Innentiefe 450 mm
- Links- und Rechtsversion
- Nutzinhalt 170-230 Liter
- Türeinsatz weiss-transluzent, optional anthrazit oder mintfarben
- Sparkling-Version mit 24 Whisperdüsen und 8-10 LED Spots
- Optionale Wannenverkleidung in verschiedenen Farben
- Wannenverkleidung als Front-, Winkel- oder U-Verbau
- Passende Duschwand Step-in Pure ein- oder zweiteilig
- Auch für andere Duscholux Duschwände geeignet



D+S Sanitärprodukte GmbH
www.duscholux.de



Seite
168



Sanitärfachhandel
Sanitärhandwerk

Komfort & Qualität

Empfehlenswerte Produkte für alle Generationen



etac® Relax Duschklappsitz

Eine Freude für Körper und Seele

Duschen ist eine der kleinen Freuden im Alltag – mit dem Etac Relax Duschklappsitz können Sie sich zurücklehnen und genießen.

Um Ihren Bedürfnissen gerecht zu werden, wurde bei der Entwicklung des Relax Sorgfalt und Rücksicht auf jedes kleine Detail gelegt. Das minimalistische Design bietet Ihnen ein Maximum an Komfort und ist ein elegantes Accessoire in jedem Badezimmer. Für Ihre Sicherheit wurde der Relax strengen Tests unterzogen und hat alle Anforderungen der EU-Richtlinien erfüllt.

Design, Funktionalität und Sicherheit sind seit über 40 Jahren Etac Attribute. Einmal montiert steht der Relax immer zur Verfügung, wenn er benötigt wird. Durch die kompakte Bauweise findet er Verwendung in jeder Dusche – ob klein ob groß.

Trotz der geringen äußeren Abmessungen bietet Ihnen der Duschklappsitz eine großzügige, komfortable Sitzfläche. Durch den modularen Aufbau ist es möglich, den Etac Relax jeder Zeit mit sinnvollem Zubehör zu ergänzen.

Erhältlich in Weiß, Grün und ab Ende 2014 auch in Anthrazit Grau.

Weitere Infos unter www.etac.de.



Produktinformationen

- Leichte Reinigung
- Schnelle Wandmontage mit nur drei Schrauben
- Armlehnen mit weicher, rutschfester Oberfläche
- Belastbarkeit ohne/mit Stützbeine(n) bis zu 125/150 kg

Etac GmbH
www.etac.de

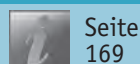

Seite
169



Sanitärfachhandel
Fachhandel

etac® Etac Duschhocker

Edge, Smart und Easy

Etac Duschhocker – Die richtige Lösung für Ihren Bedarf

Der Etac Duschhocker ist äußerst einfach in der Handhabung, von geringem Gewicht und dabei trotzdem außerordentlich stabil. Nach der werkzeugfreien Montage geben sie beim Duschen Stabilität und Sicherheit und sind zugleich platzsparend. Edge, Easy und Smart sind höhenverstellbar und ermöglichen Sitzhöhen von 42-57 cm.

Die einzelnen, in der Höhe verstellbaren Beine gewährleisten zudem sicheren Stand. Ihre speziellen GummifüÙe gleichen auch auf stark unebenen Böden Höhenunterschiede sicher aus. Im montierten Zustand sind alle Duschhocker auch stapelbar.

Die Lieferung erfolgt in einer flachen Verpackung.

Für die Montage und SitzhöhenEinstellung werden keine Werkzeuge benötigt.

Weitere Infos unter www.etac.de.



Produktinformationen

- Sicher und stabil/platzsparend und stapelbar
- Sitzhöhe zwischen 42 und 57 cm einstellbar
- Leichte Montage ohne Werkzeug
- Einfach zu reinigen
- Softsitz als Zubehör erhältlich

Etac GmbH
www.etac.de

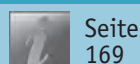

Seite
169



Sanitärfachhandel
Fachhandel

Etac Hi-Loo und Supporter

Vielseitige Toilettenlösungen in gewohnter Etac Qualität für Ihr WC



Mit Toilettenlösungen von Etac stellt der Gang zum WC kein Hindernis mehr für Betroffene dar, die in ihrer Beweglichkeit eingeschränkt sind. Durch den Etac Supporter WC-Sitz mit integrierten Armlehnen, der fest montierten Hi-Loo Toilettensitzerhöhung und der Hi-Loo mit Armlehnen wird Ihnen höchste Funktionalität und Flexibilität geboten. Alles ohne Werkzeug und Bohren!

Die fest montierte Hi-Loo sitzt durch Gummielemente sicher auf dem WC-Becken und erleichtert somit das Hinsetzen und Aufstehen. Aussparungen im vorderen und hinteren Bereich des Sitzes erleichtern die Intimpflege. Armlehnen können stets nachgerüstet werden.

Supporter kommt zum Einsatz, wenn eine Abstützung beim Hinsetzen und Aufstehen erforderlich ist. Supporter besteht aus Sitzbrille ohne Erhöhung, Deckel und hochschwenkbaren Armlehnen. Sie geben beim Hinsetzen und Aufstehen zusätzlichen Halt und Sicherheit und ermöglichen durch ihre Schwenkbarkeit auch ein seitliches Übersetzen. Die Armlehnen können jederzeit ohne jeden Aufwand abgenommen und wieder aufgesteckt werden.

Für Hi-Loo und Supporter steht eine individuelle Auswahl an Zubehör zur Verfügung.

Produktinformationen

- Hi-Loo besteht aus Sitzbrille mit Erhöhung 6 cm oder 10 cm und Deckel
- Mit und ohne Armlehnen lieferbar
- Armlehnen jeder Zeit nachrüstbar
- In schräger Ausführung (hinten 10 cm, vorne 6 cm) nur mit Armlehnen lieferbar
- Supporter bestehend aus Sitzbrille, Deckel und hochschwenkbaren Armlehnen
- schnelle und sichere leichte Reinigung durch ergonomische und glatte Flächen
- individuelles Zubehör zur Montage an den Armlehnen:
 - Toilettenpapierhalterung
 - Halterung für Notrufeinrichtung
 - Halterung zur Montage der Fernbedienung für die Toilettenspülung
 - Sicherheitsbügel für noch mehr Halt

Etac GmbH
www.etac.de



Seite
169



Sanitärfachhandel
Fachhandel



Komfort & Qualität

Empfehlenswerte Produkte für alle Generationen



Unter der SUPERPLAN Familie werden die emaillierten Duschflächen SUPERPLAN, SUPERPLAN XXL und SUPERPLAN PLUS zusammengefasst.

Die Modelle SUPERPLAN und SUPERPLAN XXL sind die idealen Begleiter durch ein ganzes Leben. Ihre zeitlos elegante Form setzt optische Highlights und fügt sich optimal in modern gestaltete Badeoasen ein.

Bodenbündig eingebaut gewährleisten die emaillierten Duschflächen aus KALDEWEI Stahl-Email 3,5 mm nicht nur einen kinderleichten, sicheren Ein- und Ausstieg, sondern sind, falls erforderlich, mit einem Rollstuhl bequem befahrbar.

Der Purismus wird mit der SUPERPLAN PLUS revolutioniert. Bündig und harmonisch fügt sich der emaillierte Ablaufdeckel in das Gesamtdesign der emaillierten Duschfläche und unterstreicht so den puristischen Charakter dieses Produkts. Die Komponenten der Systemlösung aus Duschfläche, Spezialablaufgarnitur KA 125 und Ablaufdeckel sind perfekt aufeinander abgestimmt.



Produktinformationen

- KALDEWEI Stahl-Email 3,5 mm
- 30 Jahre Garantie
- Schlag-, kratz- und abriebfest, farbbeständig, lichtecht, säurebeständig nach DIN EN ISO 28706-1 und DIN EN 14527
- Ablauf Durchmesser 9 cm für SUPERPLAN und SUPERPLAN XXL bzw. 12 cm für die SUPERPLAN Plus
- Superplan in 17 Abmessungen, SUPERPLAN XXL in 20 Abmessungen und SUPERPLAN Plus in 14 Abmessungen erhältlich
- SUPERPLAN Modell 399 (120 x 120 x 2,5 cm) entspricht mit Vollantislip den Anforderungen der DIN-barrierefrei 18040-2, SUPERPLAN PLUS Modell 486 (120 x 120 x 2,5 cm) entspricht mit Vollantislip den Anforderungen der DIN-barrierefrei 18040-2, SUPERPLAN PLUS Modell 494 (150 x 150 x 5,2 cm) entspricht mit Vollantislip den Anforderungen der DIN-barrierefrei 18040-1 und 18040-2
- Optional
 - Rutschhemmendes Antislip/ Vollantislip und KALDEWEI SECURE PLUS, Bewertungsgruppe B gem. DIN 51097 und Bewertungsgruppe R 10 gem. DIN 51130
 - Perl-Effekt
 - Einbau-System-Rahmen ESR II
 - Duschwannen-Fuß-Rahmen FR 5300



Franz Kaldewei GmbH & Co. KG
www.kaldewei.de

Seite
169



Fachhandel
Großhandel

XETIS

Barrierefreie Badgestaltung auf höchstem Niveau

KALDEWEI

Mit der emaillierten Duschfläche XETIS mit integriertem Wandablauf revolutioniert KALDEWEI die moderne Badarchitektur: XETIS verschmilzt harmonisch mit dem Badezimmerboden, kein Ablauf unterbricht die Duschfläche aus hochwertigem KALDEWEI Stahl-Email 3,5 mm, denn die Entwässerung ist dezent in die Vorwand verlegt.

Der Duschende steht bei der XETIS auf einer durchgängigen emaillierten Fläche, die besten Stand- und Trittkomfort gewährleistet. Bei Duschgrößen bis zu 100x180 cm bietet das System grenzenlose Bewegungsfreiheit und sorgt somit für eine echte Erleichterung im Alltag.

**Produktinformationen**

- KALDEWEI Stahl-Email 3,5 mm
- 30 Jahre Garantie
- Schlag-, kratz- und abriebfest, farbbeständig, lichtecht, säurebeständig nach DIN EN ISO 28706-1 und DIN EN 14527
- XETIS erhältlich in 13 verschiedenen Abmessungen
- Modell 890 (120 x 120 cm) mit Vollantislip entspricht der DIN-barrierefrei 18040-2.
- Patentierte Ablaufgarnitur KA 200 von KALDEWEI
- Optional
 - Rutschhemmendes Antislip/ Vollantislip und KALDEWEI SECURE PLUS, Bewertungsgruppe B gem. DIN 51097 und Bewertungsgruppe R 10 gem. DIN 51130
 - Perl-Effekt
 - Duschwannen-Fuß-Rahmen FR 5350

Das Komplettsystem der XETIS umfasst alle Systemkomponenten, die für einen komfortablen und dichten Einbau notwendig sind. Das Zusammenspiel der exzellenten Materialeigenschaften von KALDEWEI Stahl-Email mit den Systemkomponenten, wie dem Dichtsystem, der Installationshaube und der speziellen Ablaufgarnitur macht die neue XETIS zu einer absolut sicheren Produktlösung.

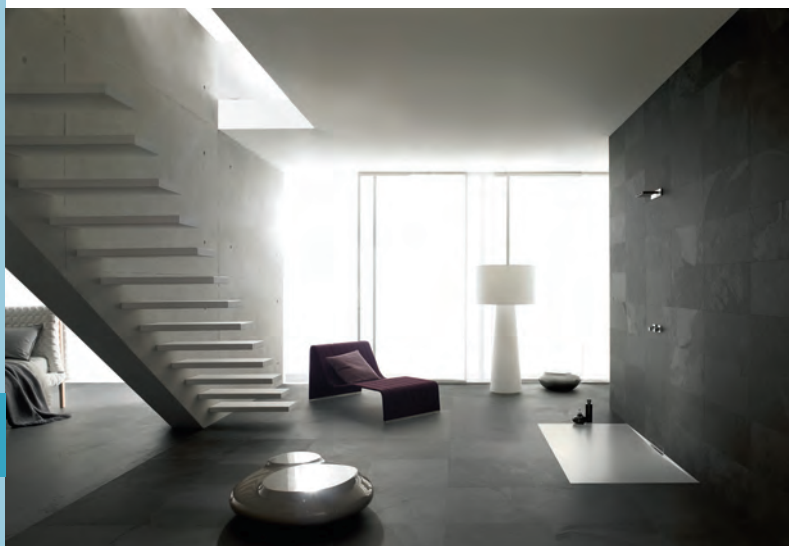

Franz Kaldewei GmbH & Co. KG
www.kaldewei.de



Seite
169



Fachhandel
Großhandel

Komfort & Qualität

Empfehlenswerte Produkte für alle Generationen



KALDEWEI CONOFLAT

Emaillierte Duschflächen

Die CONOFLAT bietet extrem flaches Design ohne Stolperkante. Nahtlos fügt sich der emaillierte Ablaufdeckel in die bodengleiche Oberfläche ein.

Der emaillierte Deckel ist durch seine bündige Form und die stabile Anbringung zusätzlich als Stand- und Trittpläche zu nutzen und bietet so mehr Sicherheit beim Duschen.

Durch den bequemen Einstieg in die bodengleich eingebaute Dusche wird die CONOFLAT zu einer echten Erleichterung im Alltag. Dies gilt umso mehr für ältere und körperlich eingeschränkte Personen, wenn sie ohne Stolperkante gefahrlos in ihre Dusche gelangen möchten.

Für zusätzliche Sicherheit sorgt die auf Wunsch erhältliche rutschhemmende Antislip- oder Vollantislip-Emaillierung sowie das KALDEWEI SECURE PLUS.

Optional

- Rutschhemmendes Antislip / Vollantislip und KALDEWEI SECURE PLUS, Bewertungsgruppe B gem. DIN 51097 und Bewertungsgruppe R 10 gem. DIN 51130
- Perl-Effekt
- Einbau-System-Rahmen ESR II
- Duschwannen-Fuß-Rahmen FR 5300 Plus



Produktinformationen

- KALDEWEI Stahl-Email 3,5 mm
- 30 Jahre Garantie
- Schlag-, kratz- und abriebfest, farbbeständig, lichtecht, säurebeständig nach DIN EN ISO 28706-1 und DIN EN 14527
- Modell 790 (120 x 120 cm) entspricht DIN barrierefrei 18025-2 und 18040-2
- in 33 Abmessungen erhältlich

Franz Kaldewei GmbH & Co. KG
www.kaldewei.de

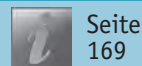

Seite
169



Fachhandel
Großhandel

KALDEWEI SCONA

SCONA stellt die perfekte Symbiose aus Funktionalität und Stil dar. Durch ihre harmonische Formensprache garantiert sie ein modernes, zeitloses Design im Bad und bietet ebenso alle Vorteile einer bodenebenen Dusche aus KALDEWEI Stahl-Email 3,5 mm.

Durch die absolut bodenebene Integration werden Zugangsbarrieren effektiv vermieden. Das sanfte Gefälle bildet nicht nur einen wirkungsvollen Kontrast zur geometrischen Außenform sondern stellt gleichzeitig eine trittsichere Grundlage für den Duschenden bereit.

Optional

- Rutschhemmendes Antislip / Vollantislip und KALDEWEI SECURE PLUS, Bewertungsgruppe B gem. DIN 51097 und Bewertungsgruppe R 10 gem. DIN 51130
- Perl-Effekt
- Einbau-System-Rahmen ESR II
- Duschwannen-Fuß-Rahmen FR 5300

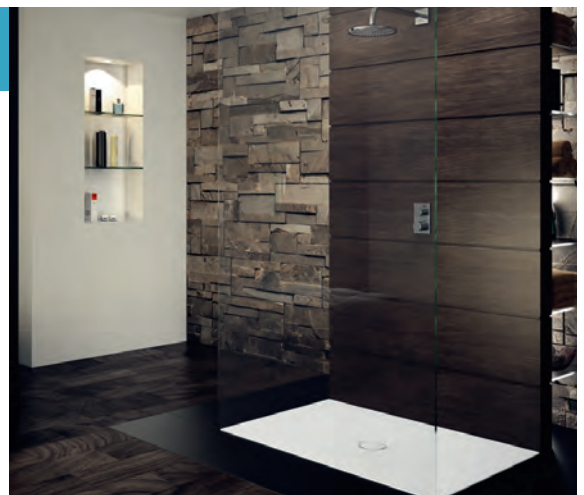

Produktinformationen

- KALDEWEI Stahl-Email 3,5 mm
- 30 Jahre Garantie
- Schlag-, kratz- und abriebfest, farbbeständig, lichtecht, säurebeständig nach DIN EN ISO 28706-1 und DIN EN 14527
- in 9 Abmessungen erhältlich

Franz Kaldewei GmbH & Co. KG
www.kaldewei.de

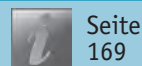

Seite
169



Fachhandel
Großhandel

ASYMMETRIC DUO

Komfortbadewannen

KALDEWEI**Produktinformationen**

- KALDEWEI Stahl-Email 3,5 mm
- 30 Jahre Garantie
- Schlag-, kratz- und abriebfest, farbbeständig, lichtecht, säurebeständig nach DIN EN ISO 28706-1 und DIN EN 14516

Franz Kaldewei GmbH & Co. KG
www.kaldewei.de

Seite
169Fachhandel
Großhandel

Durch den breiter konzipierten Wannenrand erhält die ASYMMETRIC DUO eine räumlich erweiterte Dimension.

Bei der Ausrichtung des breiteren Wannenrandes zum Raum hin lässt sich dieser als besonders komfortabler Ein- oder Ausstieg nutzen. Nicht nur ältere Menschen, sondern auch Kinder und Erwachsene profitieren von dieser außerordentlichen Bequemlichkeit und Sicherheit, die ihnen die Möglichkeit bietet, im Sitzen einen Moment auf dem breiten Rand zu verweilen, bevor sie in die Wanne steigen oder diese verlassen.

Wird der Wannenrand zur Wand hin ausgerichtet, bietet seine großzügige Gestaltung die Möglichkeit, Wannenrandarmaturen vollkommen individuell zu positionieren. Ebenso kann der Badende den Wannenrand als geräumige Ablagefläche für Badutensilien, Bücher oder Kerzen nutzen.

Optional

- Rutschhemmendes Antislip- und Vollantislip Bewertungsgruppe B gem. DIN 51097 und Bewertungsgruppe R 10 gem. DIN 51130
- Perl-Effekt
- Griff "Nobler Purismus Avantgarde" gegenüber dem Einlauf positioniert
- Pool Griff

**BASSINO**

Mit Sicherheit komfortabel

KALDEWEI**Produktinformationen**

- KALDEWEI Stahl-Email 3,5 mm
- 30 Jahre Garantie
- Schlag-, kratz- und abriebfest, farbbeständig, lichtecht, säurebeständig nach DIN EN ISO 28706-1 und DIN EN 14527

Franz Kaldewei GmbH & Co. KG
www.kaldewei.de

Seite
169Fachhandel
Großhandel

Der BASSINO von KALDEWEI ist mit einer Höhe von nur 35,5 cm besonders ein- und ausstiegsfreundlich. Dank seiner inneren Größe bietet BASSINO enormen Freiraum zum Baden und Duschen. Zusätzlich kann er zum Floaten, d.h. zum freien Schweben im Wasser, genutzt werden.

Das Wannenboard ist als Zubehörteil speziell für den Bassino erhältlich. Es schafft zusätzlich eine verstellbare Sitzfläche, welche dem Badenden das Sitzen beim Duschen ermöglicht und daher besonders von älteren und körperlich beeinträchtigten Menschen geschätzt wird.

Komfort & Qualität

Empfehlenswerte Produkte für alle Generationen



Und plötzlich ist alles anders. Man ist eingeschränkter in seinen Bewegungen und oft sogar auf Hilfe anderer angewiesen – und das ganz unabhängig vom Alter. Und gerade im Badbereich führt das oft zu einer Verletzung der Intimsphäre und Barrieren sind da, wo man als gesunder Mensch nie welche vermutet hat.

Wir von FRELU® haben es uns zur Aufgabe gemacht, Ihnen diese Barrieren zu nehmen, damit Ihre Intimsphäre gewahrt bleibt. Dazu reicht oft schon der Einsatz von einzelnen Hilfsmitteln, um auch im Badbereich noch weitgehend selbständig agieren zu können.

Unser aufgeräumtes Sortiment ist übersichtlich und wir konzentrieren uns auf die wesentlichen und maßgeblichen Dinge. Durch unser flexibles FRELU®-nach-Maß und unser Sofortlieferprogramm beliefern wir Sie schnell und zuverlässig auch mit individuellen Lösungen in gewohnter FRELU®-Qualität aus Edelstahl. Unser Programm überzeugt mit durchdachten Lösungen und durch flexibel kombinierbare und einfach zu montierende Bauteile aus widerstandsfähigem und hochwertigem Edelstahl.



Produktinformationen

FRELU®-Rundlaufgriff aus dem FRELU®-nach-Maß-System

Das flexible Stecksystem, ab Werk auf Ihr Wunschmaß gekürzt oder vor Ort kürzbar, mit aufsteckbarer und verschiebbarer Duschvorhangstange (bis zur entgeltigen Montage).

Art: RLK-760X760GV mit BS940GV/BS1100GV/BS1440GV

Maß: 760 x 760 mm (Wand - Mitte Rohr) x 940/1100/1440 mm

max. Belastung: 150 kg

glatt, poliert, verdeckte Montage

rechts/links verwendbar, steckbar, kürzbar

FRELU®-Stützklappgriff aus dem Sofortlieferprogramm, Art.: SKG600TPF

max. Belastung 120 kg – optional mit klappbarer Bodenstütze ausgestattet, mit (Abb.) oder ohne Toilettenpapierhalter und in 3 verschiedenen Längen lieferbar (600 mm – Abb., 700 mm, 850 mm), mit Grundplatte 275 x 100 mm, mit Fallsicherung und Fliesenschutzanschlag, Fingergriff, poliert, offene Montage, rechts/links verwendbar HMV-Nr. 04.40.05.1202

Frelu GmbH
www.frelu.de

Seite
170



Fachhandel
Großhandel



Höhenverstellbares WC mit Duofix

Anpassungen ohne baulichen Aufwand

GEBERIT

Mit dem höhenverstellbaren Wand-WC-Element des Geberit Duofix Systems kann die Höhe der WC-Keramik in einem Bereich von 41 bis 49 cm einfach angepasst werden. Im Eigenheim kann das höhenverstellbare Element gute Dienste leisten, wenn körperliche Einschränkungen eine andere Sitzhöhe erfordern.

Das Duofix Wand-WC-Element macht auch nachträgliche Anpassungen ohne baulichen Aufwand möglich und lässt sich so für die Bedürfnisse des Nutzers einrichten. Durch die Spindeltechnik lässt sich die Höhe der Keramik einfach verstellen. Die Technik ist jederzeit über die Revisionsöffnung hinter der Betätigungsplatte zugänglich. Eine weitere, für die Höhenverstellung nötige Öffnung hinter der WC-Keramik wird mit einem schallentkoppelten Abdeckschild verschlossen. Die Platte aus gebürstetem Chromstahl wird zwischen der Keramik und den Wandfliesen montiert und ist selbst für gestalterisch anspruchsvolle Bäder eine ästhetische Lösung.

Um auch den Anforderungen für Rollstuhlfahrer gerecht zu werden, ist das höhenverstellbare Wand-WC-Element für WC-Keramiken mit einer Ausladung bis zu 70 cm ausgelegt. Bei Bedarf kann es einfach und schnell mit einem Duofix Element zur Montage von Stütz- und Haltegriffen montiert werden sowie mit einem Geberit AquaClean Dusch-WC kombiniert werden.

Geberit Vertriebs GmbH
www.geberit.de



Seite
170



Sanitärfachhandel



GIS und Duofix:

Barrierefreiheit im Bad

GEBERIT

Normgerecht – Wirtschaftlich – Ästhetisch

Die Installationssysteme Geberit GIS und Duofix sind perfekt auf die Anforderungen einer barrierefreien Sanitärraumgestaltung abgestimmt. Besonders wirtschaftlich und an den Ansprüchen des barrierefreien Bauens ausgerichtet, sind vormontierte WC-Elemente des Geberit Duofix Sortiments.

Selbst auf kleinem Grundriss bietet das universelle Installationssystem Geberit GIS die Möglichkeit, Vorwände, Trennwände oder Raumteiler schnell und flexibel zu errichten. Für die Anforderungen barrierefreien Wohnens stehen spezielle Hilfsmittel aus dem Geberit Duofix Sortiment zur Verfügung. So erleichtern statisch geprüfte Montageplatten den Einbau von Griffen und Sitzen in die Installation. Beide Installationssysteme sind auf statische Tragfähigkeit geprüft. WC-Keramiken können beispielsweise mit bis zu 400 kg belastet werden.

Installationswände mit Greif- und Stützhilfen ausstatten

Spezielle Geberit Duofix WC-Montageelemente besitzen links und rechts eine Montageplatte für die sichere Befestigung von Stützklappgriffen. Für WC, Waschtisch, Dusche und Badewanne sind Montageplatten erhältlich, die sich problemlos in die Installationssysteme GIS und Duofix integrieren lassen. Der zusätzliche Aufwand für diese barrierefreien Vorrüstungen ist beim Ersteinbau gering, rechnet sich aber im Bedarfsfall.

Geberit Vertriebs GmbH
www.geberit.de



Seite
170



Sanitärfachhandel

Komfort & Qualität

Empfehlenswerte Produkte für alle Generationen



GEBERIT Mehr Frische und Selbstbestimmung mit Geberit AquaClean

Dusch-WCs erleichtern die Körperpflege bei Bewegungseinschränkung



Dusch-WCs von Geberit reinigen den Intimbereich auf Knopfdruck mit einem sanften, warmen Wasserstrahl. Besonders wertvoll sind die Komforttoiletten für Menschen, deren Beweglichkeit eingeschränkt ist. Speziell für barrierefreie Bäder sind die Care-Varianten konzipiert: Bei ihnen lässt sich die Duschfunktion mittels eines Fußschalters oder einer berührungslosen Fernbedienung auslösen. Sichere Spezial-WC-Sitze und weiteres Zubehör vervollständigen das Geberit AquaClean-Programm fürs barrierefreie WC.



Die sanfte Wasserreinigung nach dem Toilettengang sorgt für ein angenehm frisches und rundum gepflegtes Gefühl. Für Menschen mit eingeschränkter Mobilität bedeutet ein Dusch-WC noch mehr: eine unkomplizierte und zugleich gründliche Intimhygiene sowie den Erhalt der Autonomie.

Kompletanlage oder WC-Aufsatz

Geberit AquaClean gibt es in verschiedenen Ausführungen, als Kompletanlagen oder als WC-Aufsätze. Soll beispielsweise in einer Mietwohnung die vorhandene WC-Keramik nicht ausgetauscht werden, bietet sich ein Aufsatz an. Er lässt sich anstelle des alten WC-Sitzes auf den meisten Toiletten montieren und im Falle eines Umzugs auch mitnehmen. Bei den WC-Kompletanlagen ist die Duschfunktion in die Keramik integriert. Sie eignen sich besonders für den Neubau und für die Badrenovierung in der eigenen Immobilie.

Fernbedienung, Warmluftföhn und andere Komfortfunktionen

Bei allen Modellen ist die Stärke des Duschstrahls regulierbar. Darüber hinaus ist Geberit AquaClean je nach Variante mit zusätzlichen Komfortfunktionen ausgestattet, beispielsweise mit automatischer Geruchsabsaugung, sanft trocknendem Warmluftföhn und praktischer Fernbedienung.

Care-Varianten für das barrierefreie Bad

Für stärker bewegungseingeschränkte Menschen hat Geberit drei Care-Varianten im Programm. Ein Teil der Kosten wird unter bestimmten Voraussetzungen von der Krankenkasse übernommen.

Die Care-Variante des WC-Aufsatzes **Geberit AquaClean 5000plus** ist sowohl mit einer manuell zu bedienenden Fernbedienung als auch mit einem Fußschalter für die Auslösung der Duschfunktion ausgestattet. Die Kompletanlage **Geberit AquaClean 8000plus** besitzt als Care-Variante zusätzlich zur serienmäßigen Fernbedienung eine optoelektronische Fernbedienung, mit der sich die Duschfunktion berührungslos und ohne Kraftaufwand auslösen lässt. Das dritte speziell für barrierefreie Bäder konzipierte Modell ist die bodenstehende Kompletanlage **Geberit AquaClean 8000plus AP**. Bei ihr ist der Spülkasten integriert. Als Care-Variante verfügt sie sowohl über eine herkömmliche als auch über eine optoelektronische Fernbedienung.

Zubehör für noch mehr Sicherheit und Komfort

Besonders wichtig für Rollstuhlfahrer: der deckellose Sitz bietet besseren Seitenhalt und damit mehr Sicherheit beim Hinsetzen. Ebenfalls als Zubehör erhältlich ist die Sitzauflage extra soft. Sie schützt vor Druckstellen bei längerem Sitzen und schafft zusätzliche Bequemlichkeit.

Geberit Vertriebs GmbH
www.geberit-aquaclean.de

Seite
170



Sanitärfachhandel



In greifbarer Nähe: Barrierefreie WC-Spülung

GEBERIT

Elektronische Spülauslösungen für mehr Komfort auf der Toilette

Die WC-Betätigung befindet sich normalerweise im Rücken des Benutzers und ist für Menschen mit reduziertem Aktionsradius nur schwer zu handhaben. Geberit bietet speziell für barrierefreie Toiletten konzipierte WC-Steuerungen, die sich mit einem Fernauslöser am Stütz-Klappgriff oder über funkgesteuerte Wandtaster auslösen lassen. Die Vorrichtungen sind einfach

nachzurüsten.

Einfache Nachrüstung

Ob im Neubau oder bei der Nachrüstung: Die Montage der Geberit WC-Steuerung ist einfach zu bewerkstelligen. Kompatibel zum Funkschalter an den Stütz-Klappgriffen wird der Lagerblock des Spülkastens mit hochentwickelter WC-Elektronik ausgerüstet. Die Geberit WC-Fernauslösungen sind kompatibel zu den Griffserien marktgängiger Anbieter. Zur Stromversorgung per Kabel stellt die Batterievariante der Funksteuerung eine nützliche Alternative dar. Für den sicheren Betrieb sorgt eine geringe Betriebsspannung.

Fremdbedienung durch den Wandtaster

Für Personen mit hoher Pflegedürftigkeit ist eine Spülauslösung von Vorteil, die von einer Zweitperson betätigt werden kann. Dafür stehen Geberit HyTronic AP Funkwandtaster zur Verfügung. Ihre Platzierung ist innerhalb eines Raumes in einem Abstand von bis zu zehn Meter Entfernung vom Empfänger und damit flexibel an geeigneten Stellen im Bad möglich. Eine kostengünstige Alternative zur Signalübertragung bei Geberit UP-Spülkästen ist die pneumatische Auslösung.

Geberit Vertriebs GmbH
www.geberit.de



Seite
170



Sanitärfachhandel

Körperpflege bequem im Sitzen erledigen

Der Geberit Unterputz-Siphon schafft Platz unterm Waschtisch

GEBERIT

Voraussetzung für einen barrierefreien Waschtisch ist, dass ausreichend Bewegungsfreiraum davor und darunter vorhanden ist. Der normalerweise unter dem Waschtisch angebrachte Aufputz-Siphon schränkt den Platz jedoch beträchtlich ein. Mit der Unterputz-Lösung von Geberit verschwindet der Siphon komplett in der Wand. Das schafft Beinfreiheit und der Waschtisch kann so auch mit dem Rollstuhl unterfahren werden.

Ihre tägliche Körperpflege am Waschtisch können körperlich beeinträchtigte Menschen häufig nur im Sitzen vornehmen. Um den Waschtisch mit dem Rollstuhl unterfahren zu können, muss genügend Platz davor und darunter sein. Auf einen Unterbau-Schrank sollte deshalb verzichtet werden. Damit auch der Siphon nicht stört, hat Geberit eine Unterputz-Lösung entwickelt: Dabei wird der Siphon statt unter dem Waschtisch dahinter in die Vorwand eingebaut. Das ist auch optisch eine gute Alternative, denn der Unterputz-Siphon verschwindet ganz aus dem Blickfeld. Nicht nur Rollstuhlfahrer profitieren von dieser Lösung, auch für Personen, die sich beim Waschen oder Haarekämmen bequem auf einen Hocker oder Stuhl setzen möchten, schafft der Unterputz-Siphon deutlich mehr Beinfreiheit.



Geberit Vertriebs GmbH
www.geberit.de



Seite
170



Sanitärfachhandel

Schick verdeckt

Gut geeignet zum Ausgleich von Bautoleranzen ist die kleine, dezent gestaltete Abdeckplatte, hinter der sich der Siphon verbirgt. Sie ist schraubenlos befestigt und lässt sich drehen, um Bauunregelmäßigkeiten auszugleichen. Die Abdeckplatte gibt es wahlweise in Kunststoff mit weißer oder verchromter Oberfläche oder als besonders hochwertige Variante in Edelstahl.

Komfort & Qualität

Empfehlenswerte Produkte für alle Generationen



GEBERIT Bodenebene Dusche: Duschablauf vom Boden in die Wand verlegt

Komfort, Barrierefreiheit und eine großzügige Badgestaltung

Damit der Duschboden ohne Rinne oder Ablauf und damit komplett unterbrechungsfrei ausgeführt werden, liegt der Ablauf nicht mehr im Boden, sondern in der Wand. Einer bodenebenen Fußbodengestaltung im ganzen Badezimmer steht nichts mehr im Wege. Das schafft ein harmonisches Gesamtbild und erleichtert die Bewegung auf dem Fußboden, etwa mit dem Rollstuhl.

Einfacher Einbau durch unterbrechungsfreien Bodenaufbau

Der Aufwand für den Einbau einer bodenebenen Dusche reduziert sich deutlich, denn das Geberit Duschelement lässt sich einfach in die Vorwandinstallation integrieren. Passende Geberit Installationssysteme wie Kombifix, GIS oder Duofix sind die ideale Voraussetzung, damit der Boden unter der Dusche und auch eine Fußbodenheizung unterbrechungsfrei ausgeführt werden können. Eine Fußbodenheizung bietet neben mehr Komfort auch ein Plus an Sicherheit: Die Bodenfliesen trocknen schneller ab, was die Rutschgefahr senkt.

Wandabschluss für jedes Baddesign

Alles, was der Benutzer vom Geberit Duschelement mit Wandablauf zu sehen bekommt, ist eine elegante Abdeckplatte, die es wahlweise in weiß-alpin, hochglanz-verchromt, Edelstahl gebürstet oder als befliessbare Variante gibt. Diese letzte Variante kann genau passend mit den gewählten Badfliesen gestaltet werden.

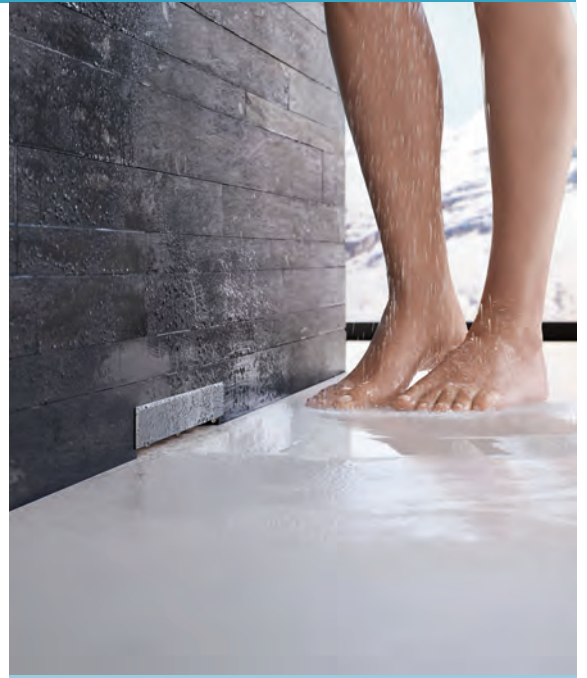

Geberit Vertriebs GmbH
www.geberit.de

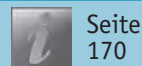

Seite
170



Sanitärfachhandel



PLANCOFIX

Die erste Fliese, die pumpt!

Barrierefreie Duschen – auch in Altbauten

Der PLANCOFIX ist eine Bodenablaufpumpe die es ermöglicht, barrierefreie Duschen auch dort zu installieren, wo es bisher aufgrund mangelnden Freigefälles nicht möglich war. So kann dort, wo bisher eine Dusche mit klassischer Duschtasse eingebaut war, problemlos eine barrierefreie, bodengleiche Dusche installiert werden.

Eingelassen in den Estrich, bildet der PLANCOFIX den Bodenablauf in verfliesbaren Duschen. Das ankommende Wasser wird über eine Druckleitung zur nächsten Falleitung gepumpt.

Der PLANCOFIX ist eine anschlussfertige Anlage und kann je nach Wunsch ganz oder teilweise verfließt werden, es kann auch die mitgelieferte moderne Edelstahloberfläche verwendet werden.

Das Gerät wurde speziell für die Entwässerung von Duschen (max. 20l/min) konstruiert.

Mehr Informationen gibt es unter www.plancofix.de



PLANCOFIX

Produktinformationen

- Bodenablaufpumpe mit integrierter Rückschlagklappe
- Für Duschen bis 20 l/min.
- Einfache Reinigung/ Wartung
- Einbautiefe 10,5 cm

JUNG PUMPEN GmbH
www.plancofix.de

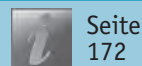

Seite
172



Sanitärhandwerk
Sanitärfachhandel



Produktinformationen

GROHE Eurosmart CE Infrarot-Elektronik

für Waschtisch (Art. 36325000), Schnell-Montage-System, Sicherheitsabschaltung, temporäre Ausfunktion (Reinigungsmodus), automatische Spülung nach letzter Auslösung, Dauerlaufmodus zur Desinfektion, Durchflussbegrenzer, 5 Jahre Herstellergarantie

GROHE Deutschland Vertriebs GmbH
www.grohe.de



Seite
170



Fachhandel
Großhandel

Infrarot-Armatur GROHE Eurosmart CE

Berührungslose Bedienung für mehr Hygiene



Schönes Design mit Funktionalität, Komfort und Wirtschaftlichkeit verbinden – dafür steht GROHE seit über 70 Jahren. Wenn sich in verschiedenen Lebensphasen Gegebenheiten, Bedürfnisse und Ansprüche ändern, braucht es eine kompetente Planungshilfe und passende Produkte. Wie die GROHE Armaturenlinie Eurosmart CE, die zu den Top-Produkten im Sortiment der elektronischen GROHE Armaturen gehört. Bei ihr verbindet sich Ergonomie, Verlässlichkeit und Sparsamkeit mit modernstem Design. Der Wasserfluss erfolgt durch Infraroterkenkung, ohne dass ein Bedienhebel betätigt werden muss. Das macht die Benutzung selbst für körperlich eingeschränkte Personen sowohl sehr bequem, als auch hygienisch und wirtschaftlich. Denn durch das berührungslose Starten und Stoppen des Wassers fließt zuverlässig und exakt immer nur die gerade benötigte Menge aus dem Auslauf. Der Komfort wird durch die Möglichkeit ergänzt, die Wasserabgabe durch automatische Hygienespülungen in programmierbaren Intervallen zu steuern. Für eine dauerhaft schöne Optik sorgt die GROHE StarLight® Technologie, die die Chromoberfläche gegen Schmutz und Kratzer schützt und trotz häufigem Einsatz lange widerstandsfähig hält.



Produktinformationen

GROHE Rapid SL Halteelement

für die Befestigung von Stütz- und Haltegriffen in Leichtbau-Ständerwänden oder Vorwandinstallationen (Art. 38559001), 1,13 m Bauhöhe, 0,31 m breit Stahlrahmen, pulverbeschichtet, wasserfeste Schichtholzplatte Befestigungsmaterial ohne Zubehör für Vorwandmontage.

GROHE Deutschland Vertriebs GmbH
www.grohe.de



Seite
170



Fachhandel
Großhandel

Sanitärsystem GROHE Rapid SL

mit Halterung für Stützgriff



Installationselemente für die flexible, schnelle und sichere Nutzung

Ob Sanierung, Renovierung oder Nachrüstung – wer vorausschauend und klug plant, kann sein Bad schon heute fit für morgen machen. Wichtig bei der (Neu)Gestaltung von generationsübergreifenden und zeitgemäßen Sanitärräumen sind neben Aspekten wie Bedienfreundlichkeit für jeden Nutzer, Verlässlichkeit im Einsatz und Sicherheit ebenso Parameter wie Flexibilität und gute Qualität. Ob Waschtisch, Dusche oder WC – mit GROHE lässt sich über das ganze Leben ein Zuhause zum Wohlfühlen schaffen.

Schnell montiert, flexibel und sicher – das Sanitärsystem Rapid SL überzeugt durch seine Möglichkeitsvielfalt für jeden Bedarf und nahezu jede bauliche Voraussetzung. Das universelle Programm eignet sich zur Trockenverkleidung für WC, Waschtisch, Urinal, Bidet, Brause und Wanne. Ausgestattet mit einem in der Wand installierbaren Halteelement für die (auch später mögliche) Befestigung eines Stützgriffs eignet sich das WC-Installationssystem Rapid SL mit Halteelement optimal zur sauberen und unkomplizierten Nachrüstung. Eine geringe Bautiefe, eine Belastbarkeit bis zu 400 Kg sowie TÜV-geprüfte Qualität machen Rapid SL zum GROHE Bestseller.

Komfort & Qualität

Empfehlenswerte Produkte für alle Generationen



HANSA HANSAMEDIPRO 0161

Wasser erleben Waschtisch Einhandmischer mit langem Objekthebel

Mit der **HANSAMEDIPRO** ist eine moderne, vielseitige Spezialarmatur für den Care-Bereich entwickelt worden

Die Einhebelmischer **HANSAMEDIPRO** wurde in Zusammenarbeit mit der GGT Deutsche Gesellschaft für Gerontotechnik® gezielt für den Pflegebereich und die Generation 50+ entwickelt und erfüllt deren spezifischen Anforderungen. Diese Armatur vereint Komfort und ergonomieorientiertes Design, zur Auswahl stehen z. B. neben dem langen Objekthebel auch Varianten mit Standard oder Bügelhebel, die modular einfach ausgetauscht werden können. Eine einstellbare Heißwassersperre und Wassermengenbegrenzung sind ebenfalls integriert. Des Weiteren stehen noch Sicherheits-Einhebelmischer mit begrenztem Heißwasserweg für besonders sensible Bereiche zur Verfügung. Die weichen Kantenradien und Abschlüsse verleihen ein charakteristisches Aussehen. Dadurch ist die Armatur nicht nur sehr handfreundlich sondern auch leicht zu bedienen und reinigen. Gut erkennbare blaue und rote Symbole auf dem Griff markieren die Hebelstellung für kaltes und warmes Wasser und erleichtern so die Benutzung der Armatur.



Produktinformationen

Waschtisch Einhandmischer mit langem Objekthebel, verchromt

Durchflussmenge: 12l/min, gemessen bei 3 bar Fließdruck, laminar, Ablaufgarnitur mit Zugbestätigung, Anschluss über Kupferrohre

Unverb. Preisempf: ab 201,30 EUR

HANSA Metallwerke AG
www.hansa.de



Seite
170



Sanitärhandwerk
Sanitärfachhandel

HANSA HANSAMEDIJET FLEX 4428

Wasser erleben Aerosolarme Handbrause

Der neuartige drehbare, ergonomische Griff mit Soft-Touch-Oberfläche ermöglicht eine flexible Handhabung

Die innovative und hochwertig verchromte **HANSAMEDIJET FLEX** ist eine Handbrause die speziell für den Pflegebereich entwickelt wurde. Sie besitzt einen flexiblen Griff mit Soft-Touch-Oberfläche und hat eine Drehebene, wodurch der Schlauch immer nach unten zeigt. Die innovative Handbrause kann auf unterschiedliche Weisen benutzt werden. Duscht man sich selbst, liegt die Brause wie ein Handschmeichler angenehm und sicher in der flachen Hand. Beim Duschen von Pflegebedürftigen hält die Pflegekraft die Brause dagegen am Griff fest.

Die 1-strahlige Brause hat einen komfortablen Durchmesser von 100 mm. 40 Einzelstrahlen sorgen für einen angenehmen soften Strahl. Das HANSAPROTEC-System steht hier für maximale Sicherheit, Hygiene und Komfort. Das bedeutet u.a., keine Erwärmung des Brausegriffs, die Brause ist dank Laminar-Technologie aerosolarm und leise. Wasserverbrauch max. 12 l/min.



Produktinformationen

Aerosolarme Handbrause, Durchmesser 100 mm, Durchflussmenge 12 l/min, gemessen bei 3 bar Fließdruck, Strahlboden demontierbar

Unverb. Preisempf.: 50,10 EUR

HANSA Metallwerke AG
www.hansa.de



Seite
170



Sanitärhandwerk
Sanitärfachhandel

Helios – MiniVent® Kleinraumventilatoren mit Präsenzmelder oder Feuchteverlaufssteuerung



Leistungsstärke bei minimalem Stromverbrauch und ein leiser Betrieb zeichnen den Helios Kleinraumventilator MiniVent® M1 aus, der sich durch sein ausgezeichnetes Design harmonisch in jedes Raumambiente einfügt. Die formschöne Fassade hinterlässt stets einen sauberen Eindruck und ist durch die geschlossene Blende pflegeleicht. Alle MiniVent® Modelle sind mit zwei Leistungsstufen und dicht schließender Rückluftsperrklappe ausgestattet.

Für den barrierefreien Automatikbetrieb stehen zwei Steuerungsmöglichkeiten zur Verfügung, die sich ideal für die Lüftung von Toiletten und Sanitärräumen in Heimen, Hotels oder Büros eignen. Bei den Modellen M1 P stellt ein Präsenzmelder die automatische Funktion des Lüftungsgerätes bei Betreten des Raumes sicher. Für Bad- und Duschräume bietet sich die Lösung mit Feuchteverlaufssteuerung an. MiniVent® M1 F ist mit einem intelligenten System zur Feuchtefrüherkennung ausgestattet, das herkömmlichen Hygrostaten weit überlegen ist. M1 F schaltet auf Wunsch bei beginnendem Feuchteanfall sofort in hoher Lüftungsstufe ein und reagiert unterschiedlich auf verschiedenste Arten von Feuchteanstieg.

Produktinformationen:

- Energieeffizienter Minilüfter: Nur 5 W bei 75 m³/h
- Barrierefrei: mit Präsenzmelder oder intelligenter Feuchteverlaufsautomatik
- Besonders geräuscharm
- Druckstark, serienmäßig mit zwei Leistungsstufen
- Modernes, mehrfach ausgezeichnetes Premiumdesign

Helios Ventilatoren GmbH & Co. KG
www.heliosventilatoren.de



Seite
171



Fachgroßhandel



Helios – ultraSilence® Einrohrlüftungssystem mit Präsenzmelder oder Feuchteverlaufssteuerung



Das Einrohr-Lüftungssystem mit Einzelgeräten nach DIN 18017-3 eignet sich ideal für die barrierefreie Lüftung von Dusche, Bad, WC oder Wohnungsküche. Im Geschossbau können über 40 ELS-Einzelgeräte auf mehr als 20 Stockwerken angeschlossen werden. Die Lüftungsgeräte sind durch die ultraSilence® Technologie kaum hörbar und überzeugen mit ihrem mehrfach ausgezeichneten Design. Die Frontblende ist geschlossen und äußerst pflegeleicht. Alle ELS-Modelle verfügen über spülmaschinengeeignete Dauerfilter und stehen in verschiedenen Leistungsbereichen und -stufen zur Verfügung.

Für den barrierefreien Automatikbetrieb sind die ELS-Typen mit Präsenzmelder oder intelligenter Feuchteautomatiksteuerung erhältlich: Bei normal verlaufendem Feuchteanstieg (z.B. durch Trocknen von Textilien) schaltet der Ventilator automatisch bei Erreichen des Grenzwertes ein. Steigt die Feuchte schnell an (z.B. beim Duschen), schaltet er bereits zuvor ein, um möglichst schnell die übermäßige Feuchte zu beseitigen. Bei den Modellen ELS P stellt ein Präsenzmelder die Funktion des Lüftungsgerätes automatisch bei Betreten des Raumes sicher.

Produktinformationen:

- Traumhaft leise und leistungsstark.
- Mit Dauerfilter und Filterreinigungsanzeige.
- Ausgezeichnetes Design: Schön, flach, sauber.
- Barrierefrei: mit Präsenzmelder oder intelligenter Feuchteverlaufsautomatik
- Wirtschaftlicher Energiespar-Motor mit Long-life-Kugellager.

Helios Ventilatoren GmbH & Co. KG
www.heliosventilatoren.de



Seite
171



Fachgroßhandel

Komfort & Qualität

Empfehlenswerte Produkte für alle Generationen



HEWI Duschsitze bieten Sicherheit und Komfort gleichermaßen. Das Sitzkonzept umfasst passende Lösungen für die Bereiche Home, Home Care, Public und Professional Care.

Die minimalistischen Sitze bieten Unterstützung und Sicherheit beim Duschen. Sie sind bis 150 kg belastbar. Wird der Duschsitz nicht benötigt, kann er raumsparend an die Wand geklappt werden. Die angenehm warme Oberfläche ist leicht zu reinigen und bleibt auch bei Nässe rutschfest. Die Duschsitze können mit einer Rückenlehne ergänzt werden, die zusätzlichen Halt bietet. Sie vereinen Sitzkomfort mit zeitgemäßer, puristischer Gestaltung. Gefertigt aus hochwertigem Kunststoff kann aufgrund der Glasfaserverstärkung auf störende Streben in der Unterkonstruktion verzichtet werden. Hierdurch hat die Unterseite der Sitze eine glatte Oberfläche und ist besonders hygienisch.

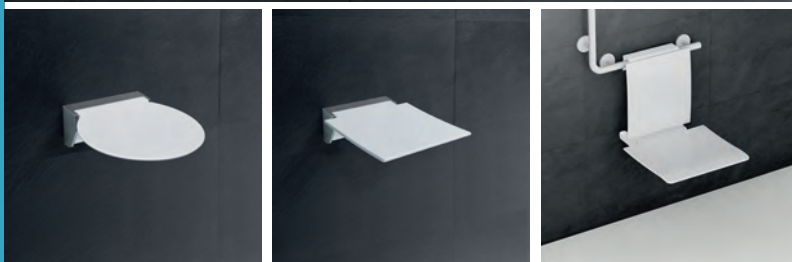

Produkteigenschaften

- Komfort und Sicherheit
- Raumsparende, klappbare Sitzfläche
- Rutschfeste Oberfläche
- Leicht zu reinigen
- Sitzfläche aus glasfaserverstärktem Polyamid
- Bis 150 kg belastbar
- Duschsitze sind mit Rückenlehne kombinierbar
- Farben: Weiß oder Anthrazit

Maße:

Duschsitz R 380:

B 380 x H 110 x T 407 mm

Duschsitz 350:

B 350 x H 110 x T 373 mm

Duschsitz 450:

B 450 x H 110 x T 463 mm

Einhängesitz 350:

B 350 x H 449 x T 469 mm

Einhängesitz 450:

B 450 x H 449 x T 561 mm

Auszeichnungen:

- iF product design award 2012
- red dot award: product design 2012
- Produkt des Jahres 2012 / Kunststoffverband pro-K
- universal design award 2012
- universal design award: consumer favorite 2012
- Nominierung German Design Award 2012



HEWI Heinrich Wilke GmbH
www.hewi.com



Seite
171



Sanitärfachhandel
Sanitärhandwerk

Duschhocker

Flexible Sitzgelegenheit

HEWI

Produkteigenschaften

- Komfort und Sicherheit
- Rutschfeste Oberfläche
- Leicht zu reinigen
- Sitzfläche aus Polyamid
- Bis 150 kg belastbar

Maße:

Duschhocker

B 489 x T 428 x H 507 mm

Duschhocker

B 529 x T 345 x H 450 mm

Auszeichnungen

- universal design award 2013



Als mobile Sitzeinheit können die Duschhocker dort eingesetzt werden, wo sie gerade benötigt werden.

Sie sind so konzipiert, dass sie sich aufgrund ihrer reduzierten Formgebung perfekt in das Badambiente einfügen. Die Hocker bieten Unterstützung und Sicherheit beim Duschen. Sie sind bis 150 kg belastbar. Die angenehme Oberfläche ist mit einer feinen Struktur versehen, sodass ein Rutschen bei Nässe verhindert wird. Aufgrund der Konstruktion verfügen die Hocker über hohe Standfestigkeit - auch in der nassen Dusche.



HEWI Heinrich Wilke GmbH
www.hewi.com



Seite
171



Sanitärfachhandel
Sanitärhandwerk

Komfort & Qualität

Empfehlenswerte Produkte für alle Generationen



HEWI Waschtische

Sicherheit durch integrierte Griffe

Der unterfahrbare Waschtisch bietet Sicherheit und Komfort im Bad. Gefertigt aus hochwertigem Mineralguss ist der Waschtisch besonders pflegeleicht. Der Waschtisch aus hochwertigem Mineralguss überzeugt durch seine ästhetische und ergonomische Formgebung. Integrierte Halte- und Stabilisationsmöglichkeiten vereinfachen das Heranziehen an den Waschtisch. Die seitliche Anordnung der Griffmulden ermöglicht, dass sich speziell Rollstuhlfahrer bequem an den Waschtisch heranziehen und festhalten können. Die Griffmulden können auch als Handtuchhalter genutzt werden. Der Waschtisch bietet großzügige Ablageflächen, sodass alle Badutensilien leicht zu erreichen sind.

Aufgrund der reduzierten Formgebung integriert sich der Waschtisch in alle HEWI Sanitärsysteme. Die großzügig gestaltete Ablagefläche bietet viel Platz für Badutensilien, sodass diese stets griffbereit sind. Gefertigt aus hochwertigem Mineralguss ist der Waschtisch besonders pflegeleicht. Die frontal angebrachten Haltegriffe können als Handtuchhalter genutzt werden und eignen sich besonders zum Hochziehen, wenn der Waschtisch im Sitzen genutzt wird, aber auch zum Stabilisieren und Abstützen bei einer Nutzung des Waschtisches im Stehen.

Produkteigenschaften

- Griffmulden als Halte- und Stabilisationsmöglichkeit nutzbar
- Leichte Reinigung
- Hochwertiger Mineralguss
- Porenfreie Oberfläche
- Unterfahrbar
- Stockschraubenbefestigung

Maße:

- B 600 x T 550 mm
- B 800 x T 415 mm

Auszeichnungen:

- iF product design award 2011
- universal design award 2011
- Nominierung German Design Award 2012
- Nominierung für den Designpreis der Bundesrepublik Deutschland 2012



HEWI Heinrich Wilke GmbH
www.hewi.com

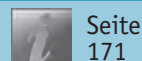

Sanitärfachhandel
Sanitärhandwerk

LängenvARIABLE Waschtische

Flexible Gestaltung

HEWI



HEWI bietet zwei Waschtischmodelle, die in Ihrer Länge individuell bestimmbar sind. Das Basismodell hat eine unveränderbare Tiefe von 415 mm und eine Mindestbreite von 850 mm. Der Waschtisch kann auf eine Gesamtlänge von bis 2800 mm verbreitert werden. Asymmetrische Ausführungen sind möglich. Zusätzlich bietet HEWI eine Waschtischlösung, die aufgrund einer Tiefe von 550 mm den Anforderungen der DIN 18040 entspricht. Die Fertigung erfolgt auf den Millimeter genau, sodass die Waschtische perfekt in den Sanitärraum eingefügt werden können.



Produkteigenschaften

- Griffmulden als Halte- und Stabilisationsmöglichkeit nutzbar
- Leichte Reinigung
- Hochwertiger Mineralguss
- Porenfreie Oberfläche
- Unterfahrbar
- Stockschraubenbefestigung

Maße Basismodell:

B 850 x T 415 mm (verlängerbar bis zu 2800 mm)

B 850 x T 550 mm (verlängerbar bis zu 2800 mm)

Auszeichnungen:

- red dot award: product design 2014
- Iconic Awards 2014



HEWI Heinrich Wilke GmbH
www.hewi.com



Seite
171



Sanitärfachhandel
Sanitärhandwerk



Komfort & Qualität

Empfehlenswerte Produkte für alle Generationen



Ein Stützgriff bietet zusätzliche Sicherheit und Unterstützung bei eingeschränkter Kraft und Mobilität. Die flächige Gestaltung bietet viel Auflagefläche und erleichtert das Abstützen. Aufgrund seiner Maße und der großen Radien lässt er sich optimal greifen. Die vordere Abrundung kann mit der Hand gut umfasst werden, sodass man sich leicht daran abstützen beziehungsweise hochziehen kann. Der Stützgriff kann durch Komfortelemente ergänzt werden, wie beispielsweise einem Aufrüstsatz für einen WC-Papierhalter oder auch mit einem Armpad für eine besonders angenehme Auflage.

Der Stützklappgriff Duo verfügt zusätzlich über einen Unterholm in runder Ausführung. Dieser setzt in einem 135°-Winkel an und ermöglicht hierdurch optimale Unterstützung beim seitlichen Eindrehen auf das WC.

Mobile Stützklappgriffe bieten neben zuverlässigen Halt und Unterstützung der Bewegungsabläufe die Möglichkeit flexibel dort eingesetzt zu werden, wo sie gerade benötigt werden. Bei Bedarf wird der tragbare Stützklappgriff einfach in die fest installierte Montageplatte eingerastet. Aufgrund der Rastverbindung ist die Montage und Demontage ohne Werkzeug möglich. Wird der Stützklappgriff nicht benötigt kann die Montageplatte durch eine Kappe verdeckt werden.

Produkteigenschaften

- Große Fläche zum Abstützen
- Angenehm zu greifende Radien
- Als feststehende oder klappbare Version erhältlich
- Erhältlich als Stützklappgriff Duo mit zweiter Griffebene
- Aufrüstbar mit Armpad, WC-Papierhalter sowie WC-Papierhalter mit integrierter Spül- und Funktionstaste, Bodenstütze
- Hochwertige Chromoberfläche mit stabilem Stahlkern
- Edelstahl, Polyamid mit stabilem Stahlkern, Warm Touch mit stabilem Stahlkern

Maße:

Mono: L 600 mm

Duo: L 700 / 850 / 900 mm

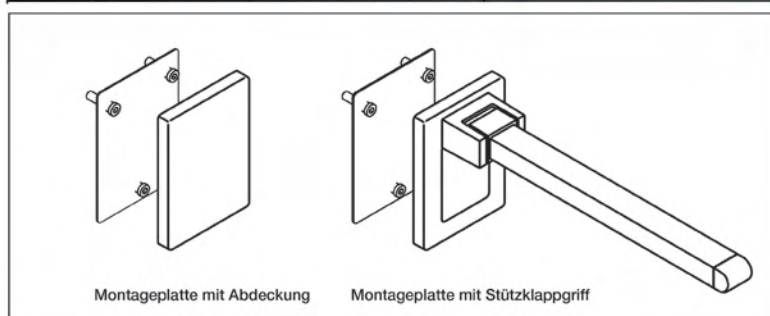

HEWI Heinrich Wilke GmbH
www.hewi.com



Seite
171



Sanitärfachhandel
Sanitärhandwerk

Haltegriffe

Sicherheit durch zuverlässigen Halt

HEWI



Haltegriffe bieten Sicherheit und Unterstützung in allen Bereichen des Sanitärzimmers, ob am Waschtisch, am WC oder in der Dusche. Griffflächen und Querschnitte, die der Hand angepasst sind, ermöglichen ein dynamisches Greifen und eine effektive Kraftübertragung. Die Haltegriffe erlauben eine einfache, komfortable und vor allem flexible Nutzung. Filigrane Stützen und extrem flache Rosetten unterstreichen das reduzierte Design.

HEWI bietet Haltegriffe in unterschiedlichen Materialien (Edelstahl, Chrom, Polyamid und WARM TOUCH) und Designs.

Produkteigenschaften

- Bietet Sicherheit und Stabilität
- Angenehm zu greifen
- Hochwertige Oberfläche mit stabilem Stahlkern

Maße:

Haltegriff Edelstahl

L 400 / 600 / 900 mm

Haltegriff Chrom

L 300 / 600 / 900 mm



HEWI Heinrich Wilke GmbH
www.hewi.com



Seite
171



Sanitärfachhandel
Sanitärhandwerk

Komfort & Qualität

Empfehlenswerte Produkte für alle Generationen



System 800 ermöglicht eine klare Badgestaltung, die individuell auf die Bedürfnisse des Nutzers abstimmbare ist. Die Sanitär-Accessoires sind nach den Kriterien des Universal Designs entwickelt, die eine einfache, komfortable und vor allem flexible Nutzung ermöglichen. Durchdachte Produktdetails erleichtern die Bedienung und erhöhen die Funktionalität.

Die klassischen Sanitär-Accessoires können durch Komfortelemente, wie beispielsweise Hocker oder durchgehender Spiegel, ergänzt werden. Hierdurch wird die Badnutzung nicht nur komfortabler sondern auch sicherer.

System 800 bietet für den Care-Bereich unterstützende Produkte für die barrierefreie Badausstattung. So erleichtern beispielsweise Stützklappgriffe, Haltegriffe oder Duschsitze die tägliche Hygiene. Aufgrund der konsequenten Gestaltung sind diese nicht als Care-Produkt erkennbar und fügen sich in das Design des Sanitärsystems ein.



Produkteigenschaften

- Hochwertige Materialien
- Halterelemente verchromt, Einsätze wahlweise aus Polyamid oder Glas
- Große Radien für eine optimale Greifbarkeit
- Hohe Funktionalität
- Entwickelt nach den Kriterien des Universal Designs
- Leicht zu reinigen
- Systemlösung

Auszeichnungen:

- iF product design award 2010
- Nominierung Designpreis der Bundesrepublik Deutschland 2011
- universal design award: consumer favorite 2010
- IFA Usability Park Publikumspreis 2010



HEWI Heinrich Wilke GmbH
www.hewi.com



Seite
171



Sanitärfachhandel
Sanitärhandwerk

System 800 K

Colours & Care

HEWI



Aufgrund des Materials eignet sich System 800 K besonders für den Einsatz im Care-Bereich. Die porenfreie Oberfläche ist leicht zu reinigen und weist eine angenehme Haptik auf. Auch im privaten Bad bietet System 800 K viele Optionen und ermöglicht so eine individuelle Ausstattung.

Die Basisfarbe von System 800 K ist ein strahlendes Weiß. Die Grundelemente können kombiniert werden mit Einsätzen in der gleichen Farbe oder mit Einsätzen in kontrastreichem Orange, Apfelgrün, Rubinrot oder Anthrazitgrau. Durch die farbige Gestaltung der Funktionsbereiche wird die Bedienung intuitiv erfassbar. Die eingesetzten Farbelemente schaffen Kontraste im Raum und erleichtern damit die Orientierung.

Produkteigenschaften

- Hochwertige Materialien
- Gezielte Farbakzente schaffen Kontraste
- Große Radien für eine optimale Greifbarkeit
- Hohe Funktionalität
- Entwickelt nach den Kriterien des Universal Designs
- Leicht zu reinigen
- Systemlösung

System 800 K zeichnet sich durch seine Funktionalität aus. Das System ist modular aufgebaut und umfasst klassische Sanitär-Accessoires, Komfortelemente und Produkte für die Pflege.



HEWI Heinrich Wilke GmbH
www.hewi.com



Seite
171



Sanitärfachhandel
Sanitärhandwerk

Komfort & Qualität

Empfehlenswerte Produkte für alle Generationen



Exklusiv Profil-Drehfalttür Platz da am Fenster

Kleine oder unglücklich geschnittene Bäder sind keine Seltenheit. Viel zu oft bieten alte Bäder zu wenig Platz für einen eigenen Duschbereich.

Das raffinierte falt-Prinzip der innovativen 6 mm Exklusiv-Profil-Drehfalttürlösung "umgeht" einfach störende Hindernisse wie Fenster, Türen oder Heizkörper.



Die komplette Echtglas-Duschkabine kann einfach zusammengeklappt und flach an die Wand gedreht werden. Der Duschbereich wird damit zur frei begehbaren Komfortfläche.



Produktinformationen:

Unverb. Preisempfehlung: € 2.079,-

HSK Duschkabinenbau KG
www.hsk-duschkabinenbau.de

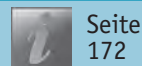

Seite
172



Sanitärfachhandel

Walk In Easy Comfort Duschkomfort ohne Grenzen

Das optionale Highlight der Walk In Easy Comfort ist der hochwertige Glasausschnitt direkt am Profil.

Das bietet sicheren Halt direkt dort wo er gebraucht wird – am Einstieg der Dusche! Optional ist die Grifföffnung in dem Seitenteil oder, bei dem Verzicht auf diesen zusätzlichen Spritzschutz, direkt in der Frontscheibe ausgespart. Und was bei der Dusche möglich ist, macht auch das Duschen in der Badewanne sicherer – besonders beim Einstieg über den Wannennrand. Das angenehm zu fassende Griffprofil wird sicher auf Wanne oder Fliesenboden fixiert und nach oben – bis an die Raumdecke – über eine stabile Deckenstütze zuverlässig gehalten.



Produktinformationen:

Komfort und Sicherheit in vielen zeitlosen Modell- und Farbvarianten.

Unverb. Preisempfehlung: ab € 685,-

HSK Duschkabinenbau KG
www.hsk-duschkabinenbau.de

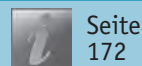

Seite
172



Sanitärfachhandel

RENOVETRO + RENODEKO Wandverkleidungssysteme

Ideal für den Bad-Trend: Wanne raus – Dusche rein!

HSK
DIE BADEEXPERTEN

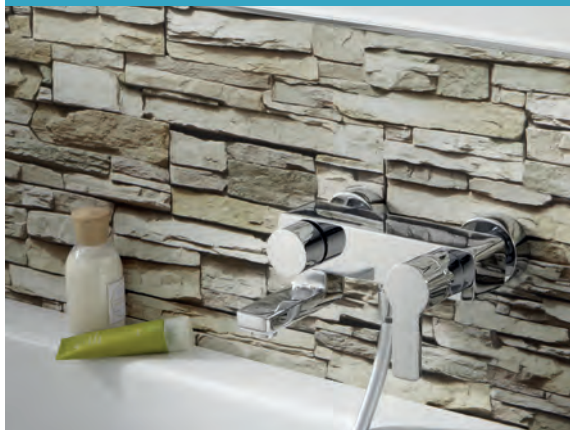

Das innovative Wandverkleidungssystem Renovetro begeistert durch seine fugenlose Montage, eine edle Optik und funktionale Material- sowie Verarbeitungseigenschaften.

Die glasähnliche, wasserabweisend ausgestattete Oberfläche ist ideal für den Einsatz in Nassbereichen. Schmutz, Seifenreste und Kalk finden kaum Angriffsfläche.

Renovetro ist ebenso wie das neue HSK-Wandverkleidungssystem

RenoDeco ideal für die Teil-Renovierung von Bad und Dusche – sauber und schnell ohne aufwändige Fliesenarbeiten zum barrierefreien Wohlfühlbad.

HSK Duschkabinenbau KG
www.hsk-duschkabinenbau.de



Seite
172



Sanitärfachhandel



Duschen ohne Hindernisse

HSK-Duschwannen-Vielfalt für das barrierefreie Bad

HSK
DIE BADEEXPERTEN

Schwellenlose Duschlösungen bieten viel Raum für Selbstständigkeit und Unabhängigkeit – nicht nur im hohen Alter! Daher können die super-flachen Acryl- und Marmorpolymer-Duschwannen von HSK (mit und ohne Rinne) mit einem gängigen Bodeneinbau-System kombiniert werden. Dies bietet ideale Lösungen für die barrierefreie Badplanung – plus optimale Montageeigenschaften sowie zusätzliche Wärme- und Schalldämmung.



HSK Duschkabinenbau KG
www.hsk-duschkabinenbau.de



Seite
172



Sanitärfachhandel

Komfort & Qualität

Empfehlenswerte Produkte für alle Generationen



Barrierefreie Badgestaltung in anspruchsvollem Design

PLAN CARE verbindet barrierefreie Funktionalitäten optimal mit einem hohen Maß an Ästhetik. Dabei entsprechen Formen und Materialien höchsten Ansprüchen an Hygiene und Pflegeleichtigkeit. Ob fungizidbeschichtete, antibakterielle Duschvorhänge, Klappsitze, oder Lotionspender mit Sensorfunktion: alle Produkte der Collection sind leicht zu bedienen und zu reinigen. Nach dem Modulprinzip lassen sich Bäder jeder Komfortstufe realisieren; das individuelle Privatbad genauso wie öffentliche Bereiche zum Beispiel in Hotels und Kliniken. Viele intelligente Details wie die eingebaute Funkspülauslösung bei einer Variante des Stützklappgriffes, die flexibel einhängbare Rückenstütze oder die Toilettenbürstengarnitur mit auswechselbarem Bürstenkopf ermöglichen bedarfsorientierte WC-Anwendungen mit höchster Bedienfreundlichkeit.



SMART CARE ist die budgetorientierte Lösung für barrierefreie Sanitärbereiche, geeignet für öffentliche Einrichtungen ebenso wie für private Objekte. Das elegante, schlicht-funktionale Design erzeugt eine wohnliche Atmosphäre, in der sich jeder wohlfühlt.

Die PLAN und PLAN blue Armaturen integrieren sich gleichermaßen perfekt in das PLAN als auch in das SMART Bad und runden somit das harmonische Gesamtbild ab.



Produktinformationen

Serie: PLAN CARE / SMART CARE

Sortiment: Armaturen (Aufputz- und Unterputz) Accessoires (u.a. Haltegriffe, Winkelgriffe, Klappsitze, Stützklappgriffe, Brausestangen, Kippspiegel, Hocker, Kosmetikspiegel, Brausevorhangstangen und Duschvorhänge, Einbauaccessoires)

KEUCO GmbH & Co. KG
www.keuco.de



Seite
172



Sanitärfachhandel

KEUCO: Komfort und Sicherheit in der Dusche

Armaturen und Accessoires für ein besonderes Duscherlebnis

Der Trend im Bad geht zu bodenebenen und großzügigen Duschen. Neben dem Duscherlebnis stehen Komfort und Sicherheit im Vordergrund. Mit den Armaturen und Accessoires der Serien PLAN und ELEGANCE bietet KEUCO funktionale und ästhetische Lösungen, die die alltägliche Dusche zu einem besonderen Moment des Wohlbefindens machen – und damit die Lebensqualität nachhaltig erhöhen.

Ein Plus an Komfort in der Dusche ist eine Sitzgelegenheit. Denn im Sitzen zu Duschen ist äußerst bequem und sicher. Eine auffallend schöne und elegante Lösung bietet der PLAN Klappsitz, der durch hochwertige Materialien und beste Verarbeitung auf den ersten Blick überzeugt. Der angenehme Sitzkomfort und die hohe Belastbarkeit machen ihn zu einem attraktiven Ausstattungselement in der Dusche – sei es im privaten oder öffentlichen Bereich. Die weiche, geschäumte Sitzfläche und die stabile

Wandhalterung sorgen für ein bequemes und sicheres Sitzgefühl und lassen die hohe Produktqualität unmittelbar erleben. Der leicht ausgeformte Sitz unterstützt ein angenehmes, sicheres Sitzen in der Dusche.

Die passenden PLAN Armaturen mit Relingsystemen von KEUCO kombinieren Funktionalität und Ästhetik durch vielfältige Möglichkeiten und anspruchsvolles Design.

Kopf- und Handbrausen lassen sich individuell kombinieren, das Relingsystem den örtlichen Gegebenheiten der Dusche perfekt anpassen.



KEUCO GmbH & Co. KG
www.keuco.de



Seite
172



Sanitärfachhandel

Komfort & Qualität

Empfehlenswerte Produkte für alle Generationen



Hygiene, Sicherheit und Ergonomie

Um den Anforderungen zur Barrierefreiheit zu entsprechen, bietet KUHFUSS DELABIE eine komplette Produktpalette an Halte- und Stützgriffen, Duschsitzen, Armaturen sowie eine Reihe an Accessoires an, welche den Zugang zu den verschiedenen Sanitärbereichen für jeden Nutzer ermöglichen, unabhängig seines Alters oder seiner eingeschränkten Bewegungsfreiheit.

Hygiene

Im öffentlichen Bereich und besonders in den Sanitäranlagen spielt Hygiene eine besonders wichtige Rolle. Die Griffe, Duschsitze und Accessoires von KUHFUSS DELABIE werden aus bakteriostatischem Edelstahl (Werkstoff 1.4301) erstellt. Die intrinsischen Eigenschaften dieses Edelstahls führen dazu, dass sich die Bakterien weniger schnell als auf anderen Materialien entwickeln können.

Zur Herstellung der Griffe von KUHFUSS DELABIE wird Nylon von höchster Qualität verwendet, welcher den eingesetzten Chemikalien im öffentlich-gewerblichen und Krankenhausbereich widersteht. Die völlig homogene Oberfläche der Produkte ohne jegliche Porosität sowie die verdeckte Befestigung der Griffe verringern die Ablagerung von Unreinheiten und ermöglichen eine einfache und effiziente Reinigung.

Sicherheit und Ergonomie

Für eine bessere Ergonomie hat KUHFUSS DELABIE besondere Armaturen entwickelt: Sensor-Armaturen ohne Handkontakt, mit Langhebel für besseres Greifen sowie Selbstschlussarmaturen mit besonders leichter Betätigung für Menschen mit manuellen Einschränkungen.

Die von KUHFUSS DELABIE produzierten Griffe werden mit einem Durchmesser von 32 mm hergestellt, um Muskelanstrengungen zu begrenzen und somit dem Benutzer ein optimales Greifen zu ermöglichen.

Der Abstand der Griffe zur Wand wurde von KUHFUSS DELABIE auf 40 mm festgelegt. Durch diesen Abstand ist das Durchrutschen des Unterarms nicht möglich. Somit wird das Risiko von Knochenbrüchen im Falle des Stürzens verhindert. Der geringe Wandabstand reduziert den Platzbedarf, erhöht die Bewegungsfreiheit in sanitären Einrichtungen und wirkt unauffälliger.

Alle Duschsitze und Haltegriffe der Produktpalette von KUHFUSS DELABIE sind auf mehr als 200 kg getestet, welches einer Nutzung von Menschen mit einem Körpergewicht von bis 135 kg entspricht.

Langlebigkeit

Die Produkte von KUHFUSS DELABIE gewährleisten eine Garantie von 10 Jahren.



KUHFUSS DELABIE
www.kuhfuss-delabie.de

Seite
173



Sanitärfachhandel



Einhängesitz Nylon

Komfort-Einhängesitz Nylon

Einhängesitz für Griffe mit einem Rohrdurchmesser von 32 mm. Das Modell mit Komfort-Sitzfläche und -Rückenlehne aus hochwiderstandsfähigem Nylon kann einfach in den passenden Handlauf (Art.-Nr. 5490N) eingehängt werden. Das Gestell besteht aus bakteriostatischem Edelstahl. Sitzfläche als auch Rückenlehne wurden einer Anti-UV-Behandlung unterzogen. Seine homogene nicht-poröse Oberfläche erleichtert die Reinigung und verbessert die Hygiene. Geeignet für: Alterserscheinungen, Atembeschwerden, Gehbehinderungen, Schwere Gehbehinderungen, Gelenkerkrankungen.

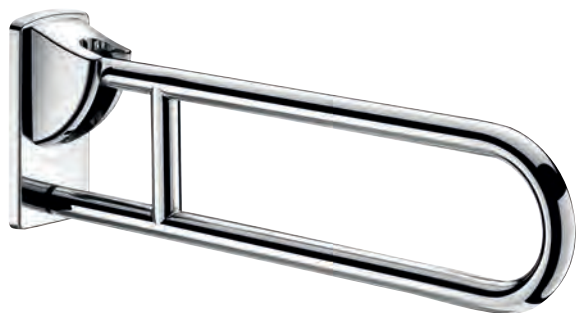

Stützklappgriff Edelstahl

Stützklappgriff ø 32 – Edelstahl hochglanzpoliert L.850,L.650

Stützklappgriff in heruntergeklappter Position als Halt, Hilfe beim Aufrichten sowie dem Transfer für WC und Dusche. Seine homogene nicht-poröse Oberfläche erleichtert die Reinigung und verbessert die Hygiene. Er kann zusätzlich mit einem WC-Papierhalter bestellt werden. Befestigt wird der aus Edelstahl gefertigte Griff durch eine Edelstahlplatte Werkstoff 1.4301. Geeignet für: Alterserscheinungen, Gehbehinderungen, Schwere Gehbehinderungen.



Waschtischbatterie mit ergonomischem Hebel

Waschtischbatterie Auslauf L 135, Hebel 150, Ablaufgarnitur

Waschtischarmatur mit gebogenem Auslauf. Die Mischbatterie ist für die Standmontage vorgesehen. Der lange Bedienhebel ermöglicht ergonomisches Bedienen für bewegungseingeschränkte Anwender. Die verstärkte Befestigung sowie Verdrehsicherung sind durch 2 Edelstahl-Gewindebolzen und Langmuttern gewährleistet. Im Inneren befindet sich eine Keramikkartusche mit Maximaltemperatur-Begrenzung. Der Durchfluss ist auf 5l/min vor eingestellt. Geeignet für: Alterserscheinungen, eingeschränkte Armfunktion, Empfindungsstörungen.



KERAMAG Rimfree Spülrandlose WCs

Die sehr positive Marktresonanz auf die vor zwei Jahren erstmalig präsentierten „Rimfree“-WCs von Keramag hat sich zu einem stabilen Trend entwickelt.

Mit den spülrandlosen WCs setzt Keramag neue Maßstäbe bei Hygiene und Pflegeleichtigkeit. Denn eine innovative Spültechnik mit patentiertem Spülverteiler garantiert selbst bei geringen Spülwassermengen ein optimales Spülverhalten und einwandfreie Ergebnisse. Ideal für höchste Hygieneansprüche bei dauerhaft geringeren Reinigungskosten im Objekt- und Privatbereich.

Zunächst für die wandhängende WC-Variante der bewährten Serie „Renova Nr. 1“, wurde für diese Serie jetzt zusätzlich auch eine „Rimfree“-Version mit 70 cm Ausladung ins Programm aufgenommen.



Keramag GmbH
www.keramag.de

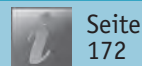

Seite
172



Sanitärfachhandel
Sanitärhandwerk



Spannring aquamano® Dusch-WC: Perfekte Hygiene, Sauberkeit und Frische

**Gefaltet, geknüllt, gewickelt? Zweilagig, dreilagig, fünf-
lagig? Wahren Luxus misst man nicht in der Dicke des Toi-
lettenpapiers, sondern in der Sanftheit und Sauberkeit der
Reinigung. Hier jedoch kann herkömmliches Toilettenpapier
nicht wirklich punkten.**

Reines, temperiertes Wasser reinigt den Intimbereich auf ange-
nehmste und natürlichste Weise. Im Hinblick auf Hautfreundlich-
keit und Reinlichkeit ist Wasser das überlegene Reinigungsmittel
– erst recht beim Toilettengang. Dieses Duscherlebnis gibt Ihnen
unvergleichliche Frische, persönliches Wohlbefinden und Sicher-
heit. In Kombination mit der berührungslosen Lufttrocknung er-
füllt das aquamano® Dusch-WC Ihren Wunsch nach zeitgemäßer
Toilettenhygiene.

Erhalt der Selbstständigkeit bei eingeschränkter Beweglich- keit

Das aquamano® Dusch-WC ermöglicht die selbstständige Reini-
gung nach dem Toilettengang auf Knopfdruck, auch bei Bewe-
gungseinschränkungen. Der formschöne Aufsatz zum Nachrüsten
passt als Standardsitz auf fast jede handelsübliche WC-Keramik,
ganz gleich, ob bodenstehend oder wandhängend. Zum Betrieb
sind lediglich ein Wasser- und Stromanschluss erforderlich.



Produktinformationen

- 3 verschiedene Reinigungsfunktionen
- Intensität des Duschstrahls mehrstufig einstellbar
- Wassertemperatur und Warmlufttrocknung mehrstufig einstellbar
- Sitz beheizbar
- 2 Energiesparfunktionen

Hilfsmittelnummer: 33.40.05.0011



Montafon Dusch-WC® Systeme
www.dusch-wc.de

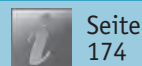

Seite
174



Sanitärfachhandel



Grenzenloses Badvergnügen

Ihr Partner für Qualität

 **Lehnen**



Produktinformationen

- 6 Jahre Gewährleistung auf alle Produkte der Serie Evolution und Funktion
- 5 Jahre Nachkaufgarantie auf alle Produkte der Serie Evolution und Funktion
- DIN ISO 9001:2008 zertifiziert
- Maß- und Sonderanfertigungen auf Kundenwunsch
- Leichte Pflege und Reinigung der Produkte
- Hochwertige Materialien
- Barrierefreie und altersgerechte Badeinrichtungen
- Aktive Ausschreibungsunterstützung

Serien:

Funktion/Funktion T200/Funktion T300/Evolution

Sortiment:

Accessoires, Duschhandläufe, Duschhocker, Duschsitze, Haltegriffe, Klapp-Stützgriffe, Kippspiegel, Vorhangstangen und Vorhänge, Winkelgriffe und mehr

Unsere Badserien Lehnen Funktion und Lehnen Evolution verbinden Funktionalität mit elegantem Design, das mit jeder anspruchsvollen Badgestaltung harmoniert. Optimaler Halt und sicherer Stand durch die Unterstützung natürlicher Bewegungsabläufe sind besonders im Bad gefragt. Barrierefreiheit ist das Ziel. Der Weg dorthin sollte so gestaltet sein, dass sich auch schwere und große Benutzer sicher bewegen können: Wo Pfleger an Ihre Grenzen stoßen, kommen unsere Badserien Funktion T 200 und Funktion T 300 zum Tragen, die auch extremen Belastungen standhalten. Die Halte- und Stützgriffe, Duschsitze und Accessoires unserer Badserien Funktion und Evolution erfüllen höchste Ansprüche an Maßhaltigkeit, Stabilität, Griff und Optik.



Lehnen GmbH
www.lehnen.de



Seite
173



Sanitärfachgroßhandel

Komfort & Qualität

Empfehlenswerte Produkte für alle Generationen





NORMBAU Sicherheitsausstattungen in Edelstahl und Nylon, wo erforderlich, mit integriertem korrosionsschutztem Stahlkern, bewähren sich sowohl bei extrem häufiger und starker Beanspruchung. Die Produktpalette setzt sich aus Stütz-, Halte- und Winkelgriffen, Griffstangen, Kippspiegeln, Duschsitzen und einem umfangreichen Angebot an Badeaccessoires zusammen. Die NORMBAU Nylon Farben ermöglichen individuelle Gestaltung und lassen sich gut mit den bekannten Sanitärfarben kombinieren.

In Sanitär-, Pflege- und medizinischen Bereichen und in allen öffentlichen Gebäuden besteht das Problem der Keimübertragung. Die NORMBAU Produkte mit dem antibakteriellen Wirkstoff eröffnen eine neue Dimension hinsichtlich der funktionalen und hygienischen Anforderungen des Gesundheitswesens.

Produktbeschreibung:

NORMBAU Stützklappgriff

Länge 600, 720, 850 und 900 mm, aus Nylon oder Edelstahl, Ø 34 mm, mit korrosionsschutztem durchgehendem Stahlkern, Mit rutschsicherer Griffzone durch strukturierte Oberfläche. Mit einstellbarer Bremse, schwerelos nach oben und unten klappbar. Stahlverstärkte Montageplatte mit Dreipunktbefestigung. Das Befestigungsmaterial ist nach den baulichen Gegebenheiten festzulegen und zu bestellen.

NORMBAU WC-Bürstengarnitur

aus Nylon. Bürstenkopf zur Reinigung abnehmbar, mit zusätzlicher Einsenkung zur Aufnahme von Desinfektionsmittel, langer Bürstenstiel mit austauschbarem Bürstenkopf.

NORMBAU Abfallbehälter

zur Wandmontage; aus Nylon oder Stahlblech. Volumen 8 und 3 Liter.

NORMBAU Duschhandlauf

aus Nylon, mit rutschsicheren Griffzonen durch strukturierte Oberfläche. Mit oder ohne verschiebbare Brausestange und über Eck-Lösungen lieferbar.

Accessoires wie Papierrollenhalter, Handtuchhalter, Ablagen etc, runden das NORMBAU-Programm ab.

Die Ausstattungsserie wird auch in Edelstahl angeboten.



Produktinformationen

Material: Edelstahl,
Werkstoff Nr. 1.4401
(A4 AISI 316) DIN 17 440
PA-Polyamid

Erhältlich in allen NORMBAU Farben

NORMBAU GmbH
www.normbau.de



Seite
174



Sanitärfachhandel

Barrierefreie und Sanitäre Ausstattungen aus pulverbeschichtetem Aluminium

NORMBAU

Die Badserie cavere wurde weiter entwickelt. C.F. Møller Architekt konzipierte zur Serie weitere Elemente für den Anwendungsbereich Badezimmer. Neben einer Reihe von Bad-Accessoires wurde auch die Konzeption cavere vario im Detail begonnen.

Das Basiselement cavere vario ist die Wechselplatte vario. In Planungen von Bad-Ausstattungen – sowohl im Objekt (Hotel, Reha, Krankenhaus, betreutes Wohnen) als auch Privat – kann damit bereits in der Planung die Möglichkeit einer bedarfsgerechten Veränderung vorgesehen werden, die keiner baulichen Maßnahmen mehr bedürfen.

Die Wechselplatte vario besteht aus der Funktions-Grundplatte und der Blind-abdeckung. Die Grundplatte wird an die Position montiert die im jeweiligen Bedarfsfall ein Stützklappgriff einnehmen soll. Die Blindabdeckung mit den markanten cavere Konturen verdeckt während der „inaktiven“ Phase das Funktionsteil der Wechselplatte. Bei Bedarf wird die auf der Unterseite versenkte Schraube mit einem Inbusschlüssel gelöst und die Blindplatte abgenommen. In die jetzt sichtbare Grundplatte lässt sich mühelos der cavere® Stützklappgriff vario einhängen und mit dem Inbusschlüssel festziehen. Einfach, sauber, schnell und sicher ist so ohne weiteren Montageaufwand eine, den Erfordernissen angepasste, Ausstattung des Badezimmers zu schaffen und kann problemlos auch wieder zurückgesetzt werden.

Die Übertragung dieser flexiblen Lösung wird derzeit auch auf weitere Produkte geprüft.

Die komplette Produktserie wird aus Aluminium in Anthrazit- und Silber-Metallic, cavere® Weiß und cavere® Aubergine hergestellt. Dieser leichte und gleichzeitig hochstabile Werkstoff ist recyclebar und trägt damit auch allen Umweltaspekten Rechnung.



Produktbeschreibung:

NORMBAU Wechselplatte vario mit Blindabdeckung

254 x 128 x 24 mm

Funktions-Grundplatte aus Edelstahl mit ausgleichender Wandauflage, die Montage ist entsprechend der Wandbeschaffenheit festzulegen, das Montagematerial entsprechend zu bestellen.

Blindabdeckung aus Aluminium mit kratzfester Pulverbeschichtung, lieferbar in den cavere® Farben.



NORMBAU Stützklappgriff vario, einhängbar

in Länge 600, 725, 850 und 900 mm

Trigonometrische Griffkontur zum ergonomischen Abstützen und Greifen; links und rechts einsetzbar. Belastbar nach DIN 18024/18040. Nachrüstbar mit Papierrollenhalter. Auch mit E-Taster und Armpolster lieferbar.

Produktinformationen

Material: Pulverbeschichtetes Aluminium

Farbe: Anthrazit-Metallic (095)
Silber-Metallic (096),
cavere® Weiß (092),
cavere® Aubergine (104)

Lieferbar mit und ohne Grundplatte

Zur Produktfamilie cavere® gehören auch Klapp- und Einhängesitze, Duschhandläufe, Brausestangen, Winkel- und Haltegriffe in unterschiedlichen Längen und Ausführungen. Accessoires wie WC-Bürstengarnitur, Papierrollen- und Handtuchhalter, Gehhilfen- und Fönhalter etc. runden das NORMBAU-Programm ab.

NORMBAU GmbH
www.normbau.de



Seite
174



Sanitärfachhandel

Komfort & Qualität

Empfehlenswerte Produkte für alle Generationen





Pressalit Care beschäftigt sich mit der Entwicklung, Herstellung und dem Vertrieb von Produkten für die Einrichtung von Badezimmern für Menschen mit Mobilitätsbeeinträchtigungen.

Pressalit Care Produkte werden in Dänemark gefertigt und unterliegen einem hohen Anspruch im Design, der Qualität und Ergonomie.

Pressalit betrachtet es als seinen Auftrag, einen bestmöglichen Ausgleich für körperliche Einschränkungen zu schaffen. Das Ziel ist ein besseres Leben für Menschen mit Mobilitätsbeeinträchtigungen, bessere Arbeitsbedingungen für diejenigen, die ihnen helfen und Einrichtungen, eine bessere langfristige Lösung zu bieten. Unsere Philosophie und Methode diese Idee zu realisieren haben wir in zwei Worten zusammengefasst: keep living.

Die neuen Produkte aus der SELECT und MATRIX Serie bieten sowohl Unterstützung im Alltag als auch ein ästhetisch ansprechendes Design.

Pressalit Care SELECT ist eine neue Serie von Hebe- und Senkvorrichtungen für WC's und Waschtische.

Wenn ein Waschtisch täglich Menschen mit unterschiedlichen oder wechselnden Anforderungen genutzt wird, ist eine individuelle Höhenverstellung eine praktische Sache. Die elektrischen Waschtisch-Lifter der SELECT Serie passen perfekt in private Badezimmer als auch in Bäder von Kliniken und Pflegeeinrichtungen. Durch hochwertige Materialien sowie durch das schöne, exklusive Design der Produkte wird ein freundliches und attraktives Ambiente geschaffen.

Die elektrischen WC-Lifter der SELECT Serie erleichtern dem Benutzer das Hinsetzen und das Aufstehen und ermöglichen einen bequemen und sicheren WC-Besuch. Stellen Sie das WC per Knopfdruck auf Ihre individuelle Sitzhöhe ein, oder nutzen Sie das WC-Element als Aufstehhilfe

SELECT WC-Lifter und SELECT WT-Lifter

elektrisch höhenverstellbar

keep living

SELECT WC-Lifter elektrisch höhenverstellbar

Die WC-Lifter sind mit elektrischer Bedienung erhältlich und können mit seitlichen Profilen ausgerüstet werden, für die Aufnahme von Stützklappgriffen, Spülauslösern und weiteren praktischen Zubehör. Die Sitzhöhe ist um 400mm verstellbar, von 425 bis 835mm – auch während der Benutzer auf dem WC sitzt. Mit kabelgebundener Fernbedienung kann der Benutzer oder die Hilfsperson die Höhe leicht verstellen. Der WC-Sitz ist mit Verstärkungen für das seitliche Umsetzen versehen und der Deckel des WC-Sitz ist so ausgeformt, dass er als zusätzliche Sitzgelegenheit im Bad dient.

Geeignet für: Alterserscheinungen, Gehbehinderungen, Schwere Gehbehinderungen, Gelenkerkrankungen, unterschiedliche Körpergrößen, Aufstehhilfe



SELECT WC-Lifter ohne seitliche Profile, elektrisch höhenverstellbar

In unterschiedlichsten Bädern bietet sich der WC-Lifter ohne seitliche Profile an. Dieses Modell harmonisiert mit modernen Bädern und trägt zu einem behaglichen Ambiente in Bad und WC bei. Die WC-Lifter werden einschließlich Keramik mit WC-Sitz und Spülkasten mit Doppelspülung geliefert und sind für Belastungen bis 200 kg geprüft und zugelassen. Falls Sie zu einem späteren Zeitpunkt die Unterstützung durch Stützklappgriffe benötigen, montieren Sie einfach unsere seitlichen Profile sowie die höhenverstellbaren Klappgriffe.

Geeignet für: Alterserscheinungen, Gehbehinderungen, Schwere Gehbehinderungen, - Gelenkerkrankungen, unterschiedliche Körpergrößen, Aufstehhilfe

SELECT Waschtisch-Lifter elektrisch höhenverstellbar

Die neuen Waschtisch-Lifter der SELECT Serie können um 300mm angehoben und gesenkt werden – von 670 – 970mm über dem Boden.

Der Betätigungshebel mit integrierten Bedienkontakt ist stark genug, um auch als zusätzliche Stütze zu dienen.

Die exklusiven Aluminiumprofile sind robust, leicht und elegant anzusehen.

Die passende Ergänzung ist der Waschtisch SMALL aus unserer MATRIX Serie, der über zwei integrierte Haltegriffe an der Vorderseite verfügt.

Geeignet für: Alterserscheinungen, Gehbehinderungen, Schwere Gehbehinderungen, Gelenkerkrankungen, unterschiedliche Körpergrößen, Aufstehhilfe



PRESSALIT CARE GmbH
www.pressalit.com



Seite
175



Sanitärfachhandel

Komfort & Qualität

Empfehlenswerte Produkte für alle Generationen



Die Poresta® Slot S ist ein bodenebener Duschplatz, der ideal zu den edel und puristisch gestalteten Badezimmern der Zeit passt. Die mehrfach mit Designpreisen prämierte Schattenfugenentwässerung verläuft kaum sichtbar entlang der Wand.

Der Duschplatz kann mit unterschiedlichen Fliesen belegt werden und sorgt bei gleicher Gestaltung wie der angrenzende Bodenbelag für eine großzügige Anmutung des gesamten Badezimmers. Ideal sind großformatige Beläge wie z.B. Naturstein, die perfekt zu dem einseitigen Gefälle passen.

Die Poresta® Slot S ist rollstuhlbefahrbar.

Duschplatz und Ablauf können einfach mit herkömmlichen Mitteln gereinigt werden.

Das System wurde umfassend geprüft und verfügt für Ablauf und Abdichtung über ein allgemeines bauaufsichtliches Prüfzeugnis. Mit optionalem Schallschutzzubehör werden auch erhöhte Schallschutzanforderungen erfüllt.

Bei dem bodenebenen Duschplatz Poresta® Slot S verschwindet das Wasser fast unsichtbar dank einzigartiger Schattenfugenentwässerung.



poresta systems GmbH
www.poresta.com



Seite
175



Sanitärfachhandel
Sanitärhandwerk

Die Poresta® BF 70 ist das flachste bodenebene Duschsystem mit waagerechtem Ablauf und normgerechtem DN50-Anschluss. Die Einbauhöhe beträgt nur 70 mm bei einer Duschplatzgröße von 1200x1200 mm – am Ablauf ist das Duschsystem sogar nur 55 mm hoch. Auch in kleinen, älteren Badezimmern können nun großzügige und moderne bodengleiche Duschplätze realisiert werden.

Die Oberfläche wird individuell mit Fliesen gestaltet. Der bodenebene Duschplatz ist rollstuhlbefahrbar (Fliesen mind. 100x100 mm bzw. 50x50mm bei Glasfasergewebeeinlage).

Das gesamte System wird mit geprüftem Abdichtzubehör eingebaut und kann auch bei erhöhten Schallschutzanforderungen eingesetzt werden (optionales Schallschutzzubehör verfügbar).

Für Ablauf und Abdichtung gibt es ein allgemeines bauaufsichtliches Prüfzeugnis.

Die Poresta® BF 70 ist barrierefrei geprüft und trägt das DIN-Certco Zeichen.

Die Poresta® BF 70 ist dank ihrer geringen Einbauhöhe ideal für die Renovierung geeignet. So lassen sich langlebige, bodenebene Duschplätze auch in vielen Bestandsbauten realisieren.



poresta systems GmbH
www.poresta.com



Seite
175



Sanitärfachhandel
Sanitärhandwerk



Produktinformationen

- Vakuum Sicherheitsanzeige die permanent den Vakuumzustand und damit die Haltekraft überprüft.
- Mit KippStopp sogar abschließbar
- Alle Metallteile sind aus rostfreiem Edelstahl
- Griffdurchmesser 35 mm, Teleskopgriffängen bis 790 mm
- 2 bis 4 Sauggummis mit 120 mm Durchmesser
- Haltekraft von 60 – 125kg je nach Modell



- Vakuum Sicherheitsanzeige die permanent den Vakuumzustand und damit die Haltekraft überprüft.
- individuelle Positionierung am optimalen Platz
- AAL Alltags unterstützende Assistenz Lösung
- 4 Sauggummis mit 120 mm Durchmesser

ROTH GmbH
www.mobeli.de

Seite
175



Fachhandel

ROTH® MOBELI® Mobile Haltegriffe

Sicherheit im Blick mit Vakuum Sicherheitsanzeige

ROTH
Sanitärprogramme
+ REHA Produkte

Mobile Haltegriffe

RUCK-ZUCK Sicherer Halt – ohne teure Badumbauten

Nur die Kipphebel umlegen und schon haben Sie einen sicheren Haltegriff an allen planen porendichten Flächen (z.B. an Fliesen in Bad/WC, Glasdusche/Wanne, an Küchenmöbel/Türzargen)

- Aufsteh- + Standsicherheit mit 2 Händen
- mobil Zuhause im gewohnten Umfeld (Daheim vor Heim)
- Ohne teure Umbauten bei gefliesten Gipskartonwänden möglich

Der einzige Haltegriff, bei dem permanent der Vakuumzustand – und damit die Haftkraft – gemessen wird. Der sicherste mobile Haltegriffe, weil bei diesem deutschen Produkt permanent das Vakuum und damit die Haltekraft geprüft wird. Ist die Warn-Wippe im Hebel versenkt, ist der Griff voll belastbar. Fährt die Warn-Wippe aus und der rote Wippenrand wird sichtbar, muss der Mobeli Haltegriff erneut angesaugt werden. Für Personen mit Sehschwäche ist die Warn-Wippe ertastbar.

Mit dem KippStopp wird der Kipphebel blockiert und der Griff sozusagen abgeschlossen, optimal Unterwegs, im Hotel und überall, wo der Griff nicht unerlaubt gelöst werden darf.

QuattroPower: Sicherer Halt – genial einfach

Das Befestigungswunder der besonderen Art

RUCK-ZUCK Halt – individuelle Befestigung

Sie positionieren das QuattroPower-Stützsystem, legen die Kipphebel um, fertig. An allen planen und porendichten Flächen steht Ihnen nun eine zuverlässige Aufstehhilfe oder Stützgriff zur Verfügung. Das Stützsystem (QP) QuattroPower Stütz verteilt mit seinen 4 Gummisaugtellen, die auf die Wand wirkenden Hebelkräfte.

Vorteil: Es kann sogar an gefliesten Hohlraumwänden befestigt werden. Teure Umbauten zur Wandverstärkung für verschraubte Griffe entfallen.

Multifunktional kann der QuattroPower Griff am WC, Waschbecken, über der Badewanne – zuhause und unterwegs – am optimalen Platz schnell und werkzeuglos befestigt werden.

Mit diesem patenten Stützsystem kommen Sie nicht nur in die Wanne, sondern auch sicher wieder heraus.

Sie erhalten den QP Wanne mit und ohne Griffverlängerung.

Die Verlängerung ermöglicht ein breiteres und damit sichereres Greifen, es nutzt hocheffizient Ihren Kraftaufwand und verhindert ein Verdrehen des Körpers beim Aussteigen. Das Sicherheitsschloss „KippStopp“ ist natürlich auch hier einsteckbar.

TÜV SÜD geprüfte Sicherheit!

Komfort & Qualität

Empfehlenswerte Produkte für alle Generationen





Greifen Sie zu!

sam freeline und freeway bieten Ihnen ein flexibles Baukastensystem für formschöne, praktische und sichere Badausstattungen, die sich Ihrem Leben und Ihren Bedürfnissen anpassen.

Die Elemente dieses Baukastens sind sowohl mit der abgerundeten freeline- oder der eckigeren freeway-Konsole erhältlich. Dies und die Chromoptik aller freeline- und freeway-Elemente ermöglicht die harmonische Integration in Ihr vorhandenes Bad.

Durch den ergonomisch optimalen Rohrdurchmesser von 32 mm ist sicherer Halt bei beiden Varianten garantiert.

Für alle, die bei der Badplanung heute schon an morgen denken, geht an den Accessoires, Armaturen und Griffsysteme von sam freeline und freeway kein Weg vorbei.

Produktbeschreibung:

sam freeline / freeway Duschhandlauf

- zwei verschiedene Konsolenformen
- Chromoptik
- 32 mm Rohrdurchmesser
- mit variabler Brausestange
- mit verdeckter Wandbefestigung
- Duschgleitschieber mit konischer Aufnahme für Handbrausen
- für sam freeline Einhängesitze geeignet



Produktinformationen

Höhe/Tiefe:	1260 / 91 mm
Breite:	1127 x 720 mm
Materialien:	Chrom
freeline-Art.-Nr.	1384573010
freeway-Art.-Nr.	0044573010

sam Vertriebs GmbH & Co. KG
www.sam.de



Seite
176



Sanitärfachhandel und
-handwerk, Großhandel

sam freeline / freeway

Die Freiheit, heute schon an morgen zu denken

sam
new bathways

Nehmen Sie Platz!

sam freeline und freeway liegen nicht nur angenehm in der Hand und bieten sicheren und festen Halt - die barrierefreien Serien aus dem Hause sam laden auch zum sicheren, entspannten und entspannenden Sitzen ein.

Die formschönen Klappsitze sind in weiß oder schwarz erhältlich, wobei beide Farbvarianten extra weiche, PUR-gepolsterte Sitzflächen bieten, die darüber hinaus sehr leicht zu reinigen sind.

Die Komfortsitzfläche, bis 130 kg belastbar, lässt sich platzsparend hochklappen und ist mit einem mittigen Wasserablauf versehen.

Die besonders stabile Ausführung, inklusive Befestigungsmaterial für festes Mauerwerk, verbindet Sicherheit mit größtem Komfort. Da alle freeline- und freeway-Elemente optimal aufeinander abgestimmt sind, lassen sich die Klappsitze wahlweise auch in freeline/freeway-Duschhandläufe einhängen.



Produktbeschreibung:

sam freeline Duschklapsitze

- stabile Ausführung, belastbar bis 130 kg
- bequeme, pflegeleichte PUR-Polsterung
- mit Hygieneöffnung
- als höhenverstellbares Einhängemodell lieferbar

sam freeline Stützklappgriff

- in drei Längen erhältlich: 600 / 700 / 850 mm
- PUR-umschäumtes Armpolster in weiß oder schwarz
- einfach justierbare Betätigungskraft
- auch starr, ohne Armpolster, mit Papierhalter und mit Handtuchhalter erhältlich

sam miro Kosmetikspiegel

- schattenfreie Ausleuchtung
- 2,5-/5- oder 7-fache Vergrößerung
- u.a. als Akkumodell mit Wandhalterung erhältlich
- energiesparende, wartungsfreie LED-Technik
- extraflaches Design in Chromoptik

Produktinformationen

sam freeline Duschklapsitz 1383128010
sam freeline Einäنگeklappsitz 1383168010
sam freeline Stützklappgriff 1384686010
sam miro Kosmetikspiegel 5503570010

sam Vertriebs GmbH & Co. KG
www.sam.de



Seite
176



Sanitärfachhandel und
-handwerk, Großhandel

Komfort & Qualität

Empfehlenswerte Produkte für alle Generationen



Wer aus seinem alten Wannenbad eine Dusch-Oase schaffen möchte und das ohne großen Schmutz vorzutreten soll, der wird sich dem neuen Kinemagic-Komplett-Duschsystem nicht verschließen. In nur einem Tag baut der Fachmann dieses System ohne Stemmarbeiten, ohne Fliesenerneuerung und ohne viel Schmutz ein. Dazu wird nur die alte Wanne entfernt und an deren Stelle Kinemagic aufgebaut. Anschließend erfolgen die Anschlussarbeiten. Praktisch: Das System verdeckt alte Wandanschlüsse sowie den nicht gefliesten Teil der entfernten Badewanne.

Kinemagic gibt es als Eck- und Nischen-Version. Das Komplett-Duschsystem gewährt einen barrierearmen Zutritt (Einstiegshöhe ab 3 cm), bietet sicheren Stand und die 3 Produktlinien (Basic, Design und Royal) bieten jede Menge Highlights wie z. B. mechanischen Mischer oder Thermostat, Brause, Handbrause/Regendusche, herunterklappbaren Sitz, freien Einstieg oder Schiebtür, Haltegriffe u.v.m.

Kinemagic gibt es in 12 verschiedenen Größen und passt sich somit jedem Badezimmer optimal an, besticht mit seinem Aussehen und sorgt beim Duschen für größtmögliche Sicherheit.



Kinemagic Ausführung hoch für Eckeneinbau



Kinemagic Ausführung halbhoch für Nischeneinbau



Einstiegshöhe nur 3 cm



Regendusche

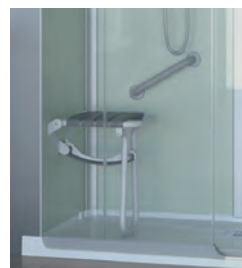

Klappsitz und Haltegriff



Thermostat-Armatur

SFA Sanibroy GmbH
www.kinemagic.de

Seite
176



Großhandel



Saniduo

Duschen & Baden in einem

SANI Life

Saniduo ist immer dann erste Wahl, wenn man gern badet aber auch gern duscht, das Bad jedoch für Wanne und Dusche zu klein ist.

Saniduo benötigt nur wenig Platz und passt sich perfekt in jedes noch so kleine Bad ein. Je nach Lust und Laune kann die Wanne für ein behagliches Bad aber auch für ein erfrischendes Duschvergnügen genutzt werden. Die elegante Glastür öffnet sich auf Knopfdruck und gewährt einen unproblemativen Einstieg.

Die feststehende, abgeschrägte Duschwand mit verchromten Profilleisten aus Aluminium stellt nicht nur einen effektiven Spritzschutz dar, sondern ist auch ein optisches Highlight, das jedes Badezimmer aufwertet.

Einstiegshöhe – je nach Einbau – 50 bzw. 180 mm
Rutschfester Wannboden, Saniduo-Duschwannen sind in 2 Größen erhältlich

SFA Sanibroy GmbH
www.sanilife.de



Seite
176



Großhandel



SaniDoor-Duschwandssystem

SANI Life

Als äußerst sinnvoll hat sich das praktische Duschwandssystem „Sanidoor“ erwiesen.

Es passt auf jede handelsübliche Duschwanne und je nach Notwendigkeit und örtlicher Gegebenheit, stellt man sich das System individuell zusammen.

Ob feste Duschwand, einteilige oder geteilte Einstiegstür oder z. B. Einbau von zwei Türen bleibt dem Einzelnen selbst überlassen.

Durch diese Konfigurationsmöglichkeiten bestimmt man die Größe des Einstiegs bzw. auch die Zugänglichkeit von außen.

Daher ideal für die Hilfe bei der Körperpflege von Pflegebedürftigen.

Das SaniDoor Duschwandssystem, in drei Größen lieferbar, besticht durch elegantes Design und viele praktische Konfigurationsmöglichkeiten.

SFA Sanibroy GmbH
www.sanilife.de



Seite
176



Großhandel

Komfort & Qualität

Empfehlenswerte Produkte für alle Generationen



Innovationen für grenzenloses Duschvergnügen

Schlüter®-KERDI-LINE Linienentwässerung

Schlüter®-KERDI-LINE ist ein komplettes Set für lineare bodenebene Duschen mit einem horizontalen oder vertikalen Ablauf. Es ist universell für den zentralen Einbau in einer Fläche oder im Wandbereich einsetzbar. Auf dem umlaufenden Klebeflansch des

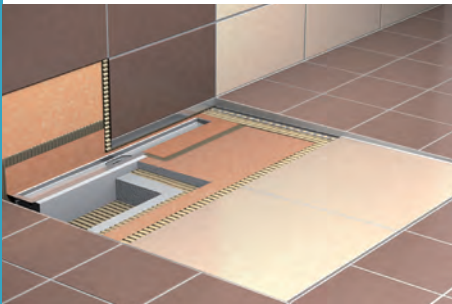

Rinnenkörpers ist werksseitig eine Manschette aus Schlüter®-KERDI fest verklebt. Sie dient zum sicheren Anschluss des Rinnenkörpers an die Verbundabdichtung sowohl im Bodenbereich als auch an aufgehenden Wänden.

Das Schlüter®-KERDI-LINE System ermöglicht mit seinen optimal aufeinander abgestimmten Komponenten eine Linienentwässerung in bodenebenen Duschen, die optisch wie funktional höchsten Ansprüchen gerecht wird.

Innovative Schwallenschutzprofile sorgen dafür, dass Wasser dort bleibt wo es hingehört: im Duschbereich.

Schlüter®-KERDI-DRAIN Punktentwässerung

Schlüter®-KERDI-DRAIN ist ein Bodenablaufsystem zur einfachen und sicheren Anbindung von Verbundabdichtungen an die Gebäudeentwässerung. Die Abläufe sind modular aufgebaut und können für jede Anforderung individuell zusammengestellt werden.



Unterschiedliche attraktive Rostdesigns werden mit verschiedenen vertikalen oder horizontalen Ablaufgehäusen mit oder ohne Geruchsverschluss einfach miteinander kombiniert.

Im Zusammenspiel mit Schlüter®-KERDI-SHOWER Bodenelementen eignet sich das System ideal für bodengleiche Duschen mit Punktentwässerung.



Produktinformation

Schlüter®-KERDI-LINE

- Rinnenkörper aus Edelstahl
- Längen von 50-180 cm erhältlich
- Horizontaler (Einbauhöhe ab 78 mm) und vertikaler Ablauf (Einbauhöhe ab 24 mm)
- passend für alle Belagsstärken

4 Varianten der Rinnenabdeckung im eleganten Design

- Geschlossen aus Edelstahl mit seitlichen Ablaufschlitzen
- Quadratisch gelochter Einlaufrost
- U-Mulde zur Aufnahme von Belagsmaterial
- Rahmenloser Belagträger
- Für das Befahren mit Rollstühlen geeignet

Schlüter®-KERDI-DRAIN

- Mindestaufbauhöhe lediglich 70 mm (Abflussleistung ab 0,4 l/s)
- geeignet für konventionellen Einbau oder Einbau mit Schlüter®-KERDI-SHOWER Gefälleboards
- Geruchsverschluss integriert
- 9 verschiedene Designroste aus Edelstahl



Schlüter-Systems KG
www.schlueter.de



Seite
176



Hersteller

TECEprofil – WC-Gerontomodul mit 48 cm Sitzhöhe und seitlichen Leerrohren für die elektrische Verkabelung

TECE:
Intelligente. Dauerstrahl.



Das TECEprofil-Gerontomodul ist ein echtes Universalmodul zur einfachen, normengerechten Erstellung einer barrierefreien WC-Anlage. Vormontierte seitliche Leerrohre ermöglichen die problemlose Verkabelung der WC-Elektronik. Die Leerrohre enden auf der Tankoberseite des Spülkastens, wo sich auch die Anschlussdose befindet. Die Anschlussdose ist auch nach der Verfließung jederzeit zugänglich.

Spezielle Gewindebohrungen auf den seitlichen Stahlplatten erlauben die stabile Anbringung der Stützklappgriffe.

Durch das neue Baukastensystem können nahezu alle Stützklappgriffstypen an dem Gerontomodul montiert werden. Die von Rollstuhlfahrern benötigte Sitzhöhe von 48 cm ist fest eingestellt. Der Einbau in eine TECEprofil-Wand ist genauso möglich wie die Einzelmontage vor einer Massivwand oder der Einbau in eine UA Metallständerwand.

Für das TECEprofil-Gerontomodul sind WC-Elektroniken als Netz- oder Batterievariante vom gleichen Hersteller lieferbar.

TECE GmbH
www.tece.de



Seite
176



Großhandel

TECEDrainline Duschrinne

TECE:
Intelligente. Dauerstrahl.



TECEDrainline-Duschrinnen befreien das Bad von störenden Trennungen wie Duschwannen und Kabinen. Durch die einheitliche Bodengestaltung entstehen barrierefreie Bäder mit großzügigem Charakter – echte Lebensräume.

Erhältlich sind die Duschrinnen mit Abdeckungen aus Edelstahl und Glas oder mit verfliesbarer Mulde „plate“, bei der nur ein Spalt im Fußboden sichtbar bleibt (siehe Abbildung). Die Designroste sind in Edelstahl gebürstet oder chrom-glänzend erhältlich. Praktisches Detail: Der Edelstahl-Rinnenkörper und auch das Tauchrohr lassen sich ganz einfach herausnehmen und reinigen – für mehr Hygiene. Von der Altbausanierung bis zur Power-Dusche: TECE bietet spezielle Abläufe für jeden Einsatzzweck.

Garantiert dicht: TECEDrainline wurde mit nahezu allen marktgängigen Verbundabdichtungen durch ein DIBt zugelassenes Institut zertifiziert. Bei fachgerechtem Einbau bescheinigt das Prüfsiegel Seal System Installateuren und Fliesenlegern Dichtigkeit.

TECE GmbH
www.tece.de



Seite
176



Großhandel

Komfort & Qualität

Empfehlenswerte Produkte für alle Generationen



In Würde altern bedeutet, möglichst lange selbstbestimmt zu leben. Schon leichte Beeinträchtigungen der Beweglichkeit erschweren die Intimreinigung – und das hat schnell Folgen für die Hygiene im ganzen Haushalt. Abhilfe schafft der japanische Komplettbadhersteller TOTO mit seinen WASHLETs.

Diese intelligenten Dusch-WCs nehmen dem Nutzer je nach Modell und Preisklasse verschiedene Handgriffe ab. Kern aller WASHLETs ist die berührungslose Intimreinigung mit warmem Wasser aus einer Stabdüse. Strahlstärke und -art sowie Temperatur und Position des Wasserstrahls lassen sich per Fernbedienung einstellen. Der Deckel öffnet und schließt sich sensorgesteuert, der WC-Sitz ist beheizbar und ein luftreinigender Filter verhindert unangenehme Gerüche. Mit all diesen Funktionen tragen WASHLETs dazu bei, dass ältere Menschen den Gang zum WC sehr einfach selbstständig bewältigen können. (Deshalb hat TOTO die Hilfsmittelnummer für WASHLETs beantragt).

Für noch mehr Hygiene: Die besonders kraftvolle Spülung Tornado Flush, das randlose Design und die Spezialglasur CeFiONtect sind bei allen WC-Keramiken von TOTO Standard. Schmutz und Keime haben so kaum eine Chance sich festzusetzen. Umweltmedizinische Untersuchungen ergaben, dass die Weiterverbreitung von Darmbakterien nahezu ausgeschlossen ist.

Produktinformation

Grundfunktionen:

- Individuell einstellbares Stabdüsensystem zur Intimreinigung mit warmem Wasser
- Beheizbarer WC-Sitz
- Stromersparnis mit Zeitschaltuhr
- Kraftvolle, besonders effiziente WC-Spülung Tornado Flush
- langlebige und extrem glatte Spezialglasur CeFiONtect
- Randlose WC-Keramik für umfassende und einfache Reinigung

Zusätzliche Komfortfunktionen je nach Modell:

- ewater+: WC-Innenbecken wird nach der Spülung mit elektrolytisch aufbereitetem Wasser benetzt (wirkt reinigend und antibakteriell)
- Durchlauferhitzer für unbegrenzt lange Reinigung mit warmem Wasser
- Individuell einstellbarer Trockner
- Deodorizer/Geruchsabsaugung verhindert unangenehme Gerüche
- Memoryfunktion für zwei Personen: speichert einmal vorgenommene, individuelle Einstellungen
- Sensorgesteuerter Toilettendeckel öffnet sich automatisch, sobald jemand auf das WASHLET zukommt und schließt sich nach Gebrauch wieder
- das WASHLET erfasst die Gewohnheiten der Nutzer und wechselt entsprechend in den Energiesparmodus
- Seitliche Nachtlichtbeleuchtung schafft angenehme Helligkeit und macht grelles Licht beim nächtlichen Toilettengang überflüssig



TOTO Europe GmbH
de.toto.com

Seite
177



Großhandel

Multifunktionshandbrausen von TOTO

Allumfassende Wärmeübertragung auch bei geringem Wasserverbrauch

TOTO

Baden im Alter ist oftmals durch den Wannenrand und die damit verbundene Rutschgefahr eine echte Barriere. Auf die Vorzüge eines wohlig-warmen Vollbades muss man deshalb auch bei eingeschränkter Beweglichkeit nicht verzichten, denn mit den Multifunktionshandbrausen von TOTO ist Duschen eine echte Alternative.

Möglich ist das wegen der drei verschiedenen Strahlarten: Bei der Einstellung Cascade Flow strömt das Wasser als Schwall, ähnlich einem Wasserfall, aus der Handbrause. Es benetzt den größten Teil des Körper gleichmäßig, hält ihn angenehm warm und ruft so ein ähnliches Wellnessgefühl hervor wie beim Baden. Viel sparsamer als ein Vollbad ist der Modus Aerial Shower. Dabei wird dem Wasser Luft beigemischt. So vergrößert sich das Volumen des einzelnen Tropfens und der Wasserverbrauch geht zurück auf nur noch maximal 6,4 Liter pro Minute. Gyrostream ist die Massagefunktion. Das Wasser tritt in gleichmäßig kreisenden Bewegungen aus dem Duschkopf, massiert Verspannungen wohltuend und belebt so den Körper.



„Duschen ist mehr als bloßes Waschen. Ein besonders erholsames Duscherlebnis bereitet diese Handbrause, die auch durch ihre sanfte Formgebung zu gefallen weiß“, lobte die Jury des Red Dot Award Anfang Juli 2014 und zeichnete die Multifunktionshandbrausen von TOTO in der Kategorie „Winner“ aus. Also warum baden, wenn man duschen kann?

Produktinformation

Drei verschiedene Strahlarten verfügbar:

- Cascade Flow: Wasser kommt als Schwall aus der Handbrause und benetzt den größten Teil des Körper gleichmäßig, dadurch allumfassende Wärmeübertragung
 - Aerial Shower: Wassertropfen werden mit Luft angereichert, dadurch vergrößerte Oberfläche der Tropfen bei gleichzeitig geringerem Wasserverbrauch
 - Gyrostream: Wasserstrahl aus rotierenden Düsen massiert und belebt den Körper
- Handbrause wahlweise in zwei verschiedenen Größen verfügbar: 120 Millimeter oder 150 Millimeter Durchmesser
 - Sparsam im Verbrauch: Handbrause mit einem Durchmesser von 120 Millimetern benötigt bei einem Druck von 3 bar zwischen 6,2 und 6,4 Liter Wasser pro Minute je nach gewählter Strahlart

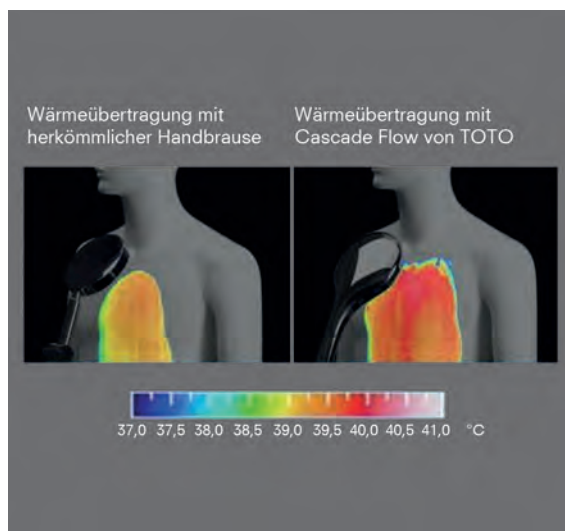

TOTO Europe GmbH
de.toto.com

Seite
177



Großhandel

Komfort & Qualität

Empfehlenswerte Produkte für alle Generationen





BIS Vario® WC und Waschtisch – Auf jeden Benutzer genau abgestimmt

Die höhenverstellbaren Vorwandelemente der BIS Vario® Linie passen Sitz- und Waschtischhöhe variabel den individuellen Bedürfnissen jedes Nutzers an. Die zehn bzw. 30 Zentimeter mechanisch verstellbaren WC-Module Comfort lassen sich nachträglich und ohne größeren Aufwand zur 30 Zentimeter elektrisch höhenverstellbaren Version aufrüsten. Sie ist während der Nutzung elektrisch verstellbar und dient so gleichzeitig als Sitz- und Aufstehhilfe (Belastung bis 200 kg). Eine Kombination mit Dusch-WC und Edelstahl-oder HEWI-Armlehnen ist möglich. Da für das BIS Vario® ausschließlich hängende Toiletten-Systeme verwendet werden, sind die Räume unter und hinter der Toilette einfach sauber zu halten.

Jetzt auch als BIS Vario® WC DeSign 30 mit neuem Glascover:

BIS Vario® DeSign 30

Komfort, Sicherheit und Design vereint das neue 30 cm elektrisch höhenverstellbare Vorwandelement. Mit drei auswählbaren Glascoverfarben, Grün, Grau, Weiß, ist BIS Vario® WC DeSign 30 in einer auf jede Badausstattung abgestimmten Variante erhältlich, Sonderfarben sind auf Wunsch möglich.

Ebenso wie die anderen BIS Vario® Produkte bietet BIS Vario® WC DeSign 30 für jeden Anspruch die gewünschte Ausführung und ist zum Beispiel mit einem Aufrüstsatz zur Variante mit Edelstahl-Armlehnen umbaubar. Ein neues Glascover, mit dem sich barrierefreie Generationenbäder noch eleganter verwirklichen lassen.

Produktinformationen

Technische Daten BIS Vario® Vorwandelemente

Waschtisch:

– WT DeLuxe 30:

(30 cm elektrisch höhenverstellbarer Waschtisch,

Maße: 1295 x 690 x 200 mm (HxBxT mind.)

WC-Varianten:

– WC Basic 10:

(10 cm mechanisch höhenverstellbar),

Maße: 1150 x 485 x 175 mm (HxBxT mind.)

– WC Comfort 10/30:

(10/30 cm mechanisch höhenverstellbar)

– WC DeLuxe 30:

(30 cm elektrisch höhenverstellbar)

– WC Barrierefrei 30:

(30 cm elektrisch höhenverstellbar, inkl. Rüstungssatz für Armlehnen)

– WC Fresh 30:

zur Aufnahme von Dusch-WCs

Maße: 1295 x 690 x 250 mm (HxBxT mind.)

Optionales Zubehör:

Armlehnen, Infrarotpülauslösung

Neu im System: WC DeSign 30

Walraven GmbH
www.bis-vario.com



Seite
177



Sanitärfachhandel

Freizeit



Nicht mehr arbeiten zu müssen und die Freizeit zu genießen ist ein Ziel, auf das viele Menschen ein Leben lang hinarbeiten.

Ist es dann endlich so weit, gibt es die verschiedensten Möglichkeiten, seine Freizeit zu gestalten:

Endlich kann mit dem Hobby begonnen werden, für das bisher keine Zeit war. Vielleicht wartet jede Menge Arbeit im Garten.

Am schönsten ist es aber, mit mehreren Menschen zusammen etwas zu unternehmen. Zum Beispiel bei einem unterhaltsamen Spiel oder beim gemeinsamen Musizieren.

Eigentlich sind wir uns sicher, dass es niemandem so schnell langweilig wird. Wenn doch, dann finden Sie auf den folgenden Seiten einige empfehlenswerte Produkte für die Freizeitgestaltung.

Küche & Haushalt

Bad



Freizeit

Sicherheit & Kommunikation

Haustechnik

Wohnen & Schlafen

Mobilität

Pflege & Alltagshilfen

Gesiegelte Produkte



TOPRO TOPRO Troja Classic

... das Original.

Seit mehr als 12 Jahren vertrauen viele Tausend zufriedene Nutzer in Deutschland bereits ihrem TOPRO Troja Classic, ehemaliger Testsieger der Stiftung Warentest (2005).

Dieser Rollator hat mit seiner damals außergewöhnlichen Längsfalttechnik, seinem modernen Design sowie seinem geringen Gewicht neue Maßstäbe gesetzt und inzwischen eine eigene Rollatorenklasse begründet.



Produktinformationen:

Empfohlene Körpergröße:

- 150 - 200 cm (M)
- 135 - 170 cm (S)

Max. Benutzergewicht:

- 165 kg (M)
- 125 kg (S)

Max. Zuladung Netz: 10kg

Griffhöhe:

- 78 - 100 cm (M)
- 67 - 86 cm (S)

Transportgewicht:

- 7,25 kg (M)
- 7,1 kg (S)

TOPRO GmbH
www.topro.de

Seite
176



Sanitätsfachhandel

TOPRO TOPRO Olympos

... der Naturbursche mit den besten Fahreigenschaften.

Mit seinen extra großen Vorderrädern ist der TOPRO Olympos ein echter Rollator für draußen – er ist auf unebenem Gelände eine verlässliche Unterstützung.

Im Rollortest der Stiftung Warentest 2014 schnitt er unter anderen deshalb mit der Note „GUT“ als zweitbesten Rollator ab. Zudem bietet er durch seine robustere Bauweise, die Möglichkeit bis zu 15kg in die Tasche einzuladen.



Produktinformationen:

Empfohlene Körpergröße:

- 150 - 195cm (M)
- 135 - 170 cm (S)

Max. Benutzergewicht:

- 150 kg (M)
- 150 kg (S)

Max. Zuladung Netz: 15kg

Griffhöhe:

- 76 - 95 cm (M)
- 70 - 89 cm (S)

Transportgewicht:

- 8,6 kg (M)
- 8,0 kg (S)

TOPRO GmbH
www.topro.de

Seite
176



Sanitätsfachhandel

TOPRO Troja 2G Basic

... die zweite Generation mit Auszeichnung der Stiftung Warentest (01/2014).



Produktinformationen:

Empfohlene Körpergröße:

- 150 - 200 cm (M)
- 135 - 170 cm (S)

Max. Benutzergewicht:

- 150 kg (M)
- 125 kg (S)

Max. Zuladung Netz: 10kg

Griffhöhe:

- 78 - 100 cm (M)
- 67 - 86 cm (S)

Transportgewicht:

- 7,7 kg (M)
- 7,3 kg (S)

Der Troja 2G ist die evolutionäre Weiterentwicklung des Troja Classic. Die Besondere Qualität und außergewöhnliche Zuverlässigkeit unserer Rollatoren haben wir zum Anlass genommen, die Garantie auf 7 Jahre zu erweitern.

Unser Rollator wird nach höchsten Qualitätsanforderungen, sozialverträglich und unter Berücksichtigung ökologischer Gesichtspunkte in Norwegen produziert.



TOPRO GmbH
www.topro.de



TOPRO Troja 2G Premium

... die zweite Generation mit neuen Design-Einkaufstaschen.



Produktinformationen:

Empfohlene Körpergröße:

- 150 - 195 cm (M)
- 135 - 170 cm (S)

Max. Benutzergewicht:

- 150 kg (M)
- 125 kg (S)

Max. Zuladung Netz: 15kg

Griffhöhe:

- 78 - 100 cm (M)
- 67 - 86 cm (S)

Transportgewicht:

- 7,8 kg (M)
- 7,4 kg (S)

Der Troja 2G ist die evolutionäre Weiterentwicklung des Troja Classic. So bietet dieser Rollator erstmals die Möglichkeit, die Räder mit nur einem Handgriff auszutauschen und zwischen Reifen für glatte und ebene Böden oder unebenes Gelände zu wählen.

Er ist in 4 verschiedenen Farben erhältlich, welche standardmäßig mit passenden Design-Einkaufstaschen ausgestattet sind.



TOPRO GmbH
www.topro.de



Komfort & Qualität

Empfehlenswerte Produkte für alle Generationen



Die Metallwerke Renner GmbH blickt auf eine über 90-jährige Tradition zurück und hat sich heute zu einem modernen Unternehmen von internationalem Format entwickelt. Sie ist fest im westfälischen Ahlen verankert und hat sich als Hersteller von Entsorgungsprodukten eine marktführende Stellung erarbeitet.



Die Produktpalette umfasst mittlerweile das gesamte Spektrum der Entsorgungsbehälter für den Außenbereich in vielen verschiedenen Varianten. Es findet sich für jede Anlage der passende Abfallbehälter, Wertstoffsammler, Ascher und Hundetoilette, sowie ein umfangreiches Zubehörprogramm. Aufgrund der großen Auswahl an Farben, Formen und Modellen fügen sich die Entsorgungsprodukte aus dem Hause Renner in nahezu jedes individuelle Stadt- oder Landschaftsbild ein, ohne störend zu wirken. Renner bietet dabei auch die nötige Flexibilität für Sonderanfertigungen und individuelle Anpassungen der Produkte an die jeweils gewünschten Bedingungen.



Die Produkte überzeugen allerdings nicht nur durch ihr Design: Renner betreibt eine der wenigen Nassverzinkungsanlagen in Deutschland und bietet eine hochwertige Feuerverzinkung nach DIN EN ISO 1461. In ebenfalls werkseigener

Anlage bietet Renner eine Pulverbeschichtung im Elektrostatistischen Pulversprüh-Verfahren (EPS). Damit werden die Behälter für Jahre gegen Rost und sonstige Umwelteinflüsse immunisiert. Diese Langlebigkeit macht sie zu einem attraktiven und wenig pflegebedürftigen Bestandteil einer jeden Außenanlage.



Produktinformationen:

- Stand-Abfallbehälter
- Abfallbehälter zur Wand- und Pfostenbefestigung
- Ascher zur Wand- und Pfostenbefestigung
- Wertstoffsammler
- Hundetoiletten und Beutelspender

Metallwerke Renner GmbH
www.metallwerke-renner.eu

Renner-Entsorgungsprodukte



Während der Planung einer Seniorenwohnanlage wird häufig sehr viel Energie auf die Innengestaltung gelegt, aber man sollte auch das Umfeld nicht vernachlässigen – denn was nützen schöne Wohnungen, wenn die Umgebung den Senioren wenig attraktiv erscheint? Senioren legen großen Wert auf Sauberkeit und gepflegte Grünanlagen in ihrer Umgebung. Sind diese mit Müll, Zigarettenstummeln oder Hundekot verschmutzt, sinkt die Aufenthaltsqualität und das Wohlbefinden nimmt ab.

Die Metallwerke Renner GmbH blickt auf eine über 90-jährige Tradition zurück und hat sich heute zu einem modernen Unternehmen von internationalem Format entwickelt. Sie ist fest im westfälischen Ahlen verankert und hat sich als Hersteller von Entsorgungsprodukten eine marktführende Stellung erarbeitet. Das Unternehmen versteht sich als Ideenschmiede mit eigener Entwicklungsabteilung, die den Bedarf der Kunden frühzeitig erkennt und daraus für den Markt spezifische und erfolgreiche Produkte entwickelt.



Die Produkte – Vielfältig und langlebig

Die Produktpalette umfasst mittlerweile das gesamte Spektrum der Entsorgungsbehälter für den Außenbereich in vielen verschiedenen Varianten. Im aktuellen Renner-Fachkatalog finden sich für jede Anlage die passenden Abfallbehälter, Wertstoffsammler, Ascher und Hundetoiletten. Renner bietet dabei auch die nötige Flexibilität für Sonderanfertigungen und individuelle Anpassungen der Produkte an die jeweils gewünschten Bedingungen.

Die Produkte der Metallwerke Renner GmbH haben bereits viele Kommunen und private Investoren überzeugt. Die Entsorgungsbehälter schmücken Innenstädte, Parkanlagen und öffentliche Räume, halten die Plätze sauber und fügen sich aufgrund der großen Auswahl an Farben, Formen und Modellen in nahezu jedes individuelle Stadt- oder Landschaftsbild ein, ohne störend zu wirken.

Die Produkte überzeugen allerdings nicht nur durch ihr Design: Renner betreibt eine der wenigen Nassverzinkungsanlagen in Deutschland und bietet eine hochwertige Feuerverzinkung nach DIN EN ISO 1461. In ebenfalls werkseigener Anlage bietet Renner eine Pulverbeschichtung im Elektrostatischen Pulversprüh-Verfahren (EPS). Damit werden die Behälter für Jahre gegen Rost und sonstige Umwelteinflüsse immunisiert. Diese Langlebigkeit macht sie zu einem attraktiven und wenig pflegebedürftigen Bestandteil einer jeden Außenanlage.

Made in Ahlen

Renner liefert alles aus einer Hand: Von der Entwicklung über die Konstruktion, Fertigung, Oberflächenveredelung sowie Montage bis hin zur Auslieferung wird der gesamte Produktionszyklus am nordrhein-westfälischen Firmensitz abgewickelt. Die Produkte sind „Made in Ahlen“ und werden auf modernsten Produktionsanlagen hergestellt.

Design, Funktionalität, Langlebigkeit und Made in Germany – die Metallwerke Renner GmbH hat sich ihre marktführende Stellung im Bereich der Entsorgungsprodukte mit einer konsequenten Ausrichtung auf den Kunden erarbeitet. Bei einer seniorengerechten Gestaltung der Außenbereiche einer Seniorenwohnanlage lohnt sich also auch ein Blick auf die Produkte der Metallwerke Renner GmbH.



Metallwerke Renner GmbH
www.metallwerke-renner.eu



Seite
173



Hersteller

Komfort & Qualität

Empfehlenswerte Produkte für alle Generationen



Mit der ReGer0 Serie bietet ODM Stadtmöbel Produkte, die speziell auf ältere, behinderte oder kranke Menschen zugeschnitten sind.

Im Mittelpunkt der Produktserie stehen Bänke, deren Sitzflächen und Rückenlehnen in einer besonders ergonomischen Form ausgebildet sind. Holz steht bei allen ReGer0 Modellen im Vordergrund. Der natürliche Werkstoff wird gerade von älteren Menschen als angenehm und warm empfunden. Selbstverständlich sind alle Hölzer für den Außenbereich geeignet.

Die Bank D 210 und einige andere Modelle der ReGer0 Serie lassen sich mit zusätzlichen Armlehnen, für leichtes Hinsetzen und Aufstehen, ausstatten.

Zur Schaffung von Kommunikationsbereichen stehen für nahezu alle Modelle passende Tische zur Verfügung, an denen auch Rollstuhlfahrer Platz finden.

Weitere Lösungen für altersgerechtes Sitzen im Freien finden Sie auf: www.stadtmobel.de



Produktinformationen

- Form, Sitz- und Rückenflächen auf ältere Menschen zugeschnitten
- breites Sortiment – Bänke, Tische, Abfallbehälter
- witterungsbeständige Ausführung
- modulares System

ODM Stadtmöbel GmbH & Co. KG
www.stadtmobel.de

Seite
174



Hersteller

Liegen der Baureihe D 200 wurden speziell für ältere Menschen und Personen mit eingeschränkter Bewegungsfähigkeit entwickelt.

Die geschwungene, nach anatomischen Gesichtspunkten optimierte Liegefläche ermöglicht daher ein bequemes Verweilen. Durch die mit Bedacht gewählte Bauhöhe, wird ein einfacher und problemloser Ein- und Ausstieg gewährleistet.

Gerundete, witterungsresistente Holzleisten in exakt definierter Breite und dem richtigen Abstand stellen ein entspanntes Liegen sicher.

Zusammen mit der stabilen Unterkonstruktion aus Edelstahl sichern sie eine hohe Lebensdauer ohne aufwändige Wartungs- und Pflegearbeiten.



Produktinformationen

- Form, Sitz- und Rückenflächen auf ältere Menschen zugeschnitten
- breites Sortiment – Bänke, Tische, Abfallbehälter
- witterungsbeständige Ausführung
- modulares System

ODM Stadtmöbel GmbH & Co. KG
www.stadtmobel.de

Seite
174



Hersteller

Sicherheit & Kommunikation



Sicherheit und Kommunikation - zwei Grundbedürfnisse jedes Menschen, der möglichst lange in den eigenen vier Wänden leben möchte.

Sicherheit bedeutet oftmals Rückzug in die Wohnung, in das nächste Wohnumfeld. Dabei darf allerdings der Kontakt zum Umfeld außerhalb der Wohnung nicht abreißen. Das Telefon ist dazu noch immer das wichtigste Kommunikationsmittel.

Moderne Geräte mit besonderen Funktionen bieten auch für ältere Menschen erhöhten Komfort - von extra großen Tasten bis hin zum integrierten Notrufsystem.

Aufeinander abgestimmte Komponenten helfen, das Bedürfnis nach Sicherheit und den Wunsch nach Kommunikation miteinander zu verbinden.

Küche & Haushalt

Bad

Freizeit



Sicherheit
& Kommunikation

Haustechnik

Wohnen & Schlafen

Mobilität

Pflege & Alltagshilfen

Gesiegelte Produkte



Mehr Sicherheit und Komfort im Haus und Garten mit der preisgekrönten Videotürsprechanlage von ABUS

Ausgezeichnet als beste und innovativste Videotürsprechanlage des Jahres bei den „Plus X Awards 2014“ vereint das Eycasa Tür & Haus Funk-Video-System Videoüberwachung, Sprechanlage und Türöffnen zu einer cleveren Kombination. Wer an der Tür klingelt, wird über die Video-Türstation mittels der integrierten Videokamera eindeutig identifiziert. Mit verschlüsselter 2,4-GHz-Digitalfunktechnik schickt die Video-Türstation ihre Live-Videobilder direkt auf den Screen der Basisstation. Einfach einen Blick darauf werfen, die Person über die integrierte Freisprecheinrichtung ansprechen und gegebenenfalls die Tür per Knopfdruck öffnen, fertig. Das neue Eycasa Mobilteil bietet fast so viele Funktionen wie die Basisstation, begleitet den Anwender jedoch bei Bedarf auf Schritt und Tritt. Auf einen 3,2“-Farbmonitor werden Live-Videobilder von Personen übertragen, die sich vor der Tür befinden, zudem kann der Nutzer mit ihnen sprechen und dann gegebenenfalls die Tür öffnen. Dabei beträgt die Reichweite bis zu 30 Meter zur Basisstation – je nach baulichen Gegebenheiten genug, um das nur 12,8 x 7,4 cm kleine Mobilteil wie ein Mobiltelefon überall in Haus und Garten mitzunehmen. Dank des integrierten Lithium-Ionen-Akkus profitiert der Anwender zudem von langen Stand-by-Zeiten. Zum Aufladen wird das Mobilteil einfach in die Ladeschale gestellt. Diese kann entweder aufgestellt oder an die Wand montiert werden.

Komplettset für mehr Sicherheit und Komfort an der Tür

Im Funk Video-Türsprechanlagen-Set enthalten sind die Basisstation mit 7-Zoll-Touchscreen mit Freisprecheinrichtung sowie die Video-Türstation mit Tag/Nacht-Funktion und eingebauter Sprechanlage. In die Video-Türstation ist ein Proximity-Reader integriert, der mittels ABUS Proximity-Chip schlüssellosen Zutritt gewährt.

Erweiterbar um bis zu drei Tag/Nacht-Außenkameras und eine Family-Care Kamera

Zusätzlich können bis zu drei der separat erhältlichen Eycasa Außenkameras, eine Family-Care Kamera und eine Video-Türstation in das System eingebunden werden. Die Außenkameras verfügen über Infrarotbeleuchtung für Nachtaufnahmen sowie über einen PIR-Sensor zur Bewegungserkennung. Mit ihnen fällt die Aufsicht über Kinder leichter. Wenn zum Beispiel der Nachwuchs im Garten spielt, kann das Geschehen mit Live-Videobildern verfolgt und rechtzeitig eingegriffen werden, falls dies notwendig wird. Auch die Family-Care Kamera liefert mit ihrer Tag/Nacht-Funktion rund um die Uhr eindeutige Bilder, etwa zur Überwachung von Baby-/Kinderzimmern oder hilfsbedürftiger Angehöriger.

Einfach zu montieren dank Datenübertragung via Funk

Eycasa ist ein System, das der Fachmann in kurzer Zeit installieren und betriebsbereit an den Endanwender übergeben kann. Aufwendige Verlegearbeiten von Kabeln zur Datenübertragung sind hier nicht mehr notwendig: Alle Eycasa-Komponenten tauschen ihre Video-, Audio- und Schaltsignale per Funk aus. Somit eignet sich Eycasa ideal zum Nachrüsten von Bestandsbauten.

Weitere Informationen unter: www.abus.com/eycasa



ABUS Security Center GmbH & Co. KG
www.abus.com/eycasa

Seite
166

Hersteller



emporiaCAREplus

Das höchste Maß an Sicherheit.

emporia

Mit dem emporiaCAREplus sind aktive Menschen auf der sicheren Seite. Als Ergänzung zur bewährten emporia Notruffunktion ist dieses Modell mit Sturzalarm, AGPS Technik und Armbanduhr ausgestattet. Notrufe können sowohl durch die Notruftaste am Telefon als auch durch einen der vier Notrufknöpfe an der CAREplus Armbanduhr ausgelöst werden. Bei einem Sturz setzt der Sturzalarm automatisch einen Notruf ab und übermittelt die aktuelle Position per SMS.

Das emporiaCAREplus ist mehr als ein gewöhnliches Mobiltelefon. Es verfügt über eine spezielle Notruffunktion. Der Nutzer kann individuell fünf Nummern auf der Notruftaste hinterlegen, die im Notfall mit nur einem Tastendruck automatisch angerufen werden.

Das intelligente System stellt durch Rückbestätigung sicher, dass kein Notruf ins Leere geht. Durch das integrierte GPS Modul kann in Notfall auch die exakte Position bestimmt werden. Zusätzlich ist das emporiaCAREplus mit einem Fallsensor ausgestattet, der bei einem Sturz automatisch die Notrufkette startet.

Das emporiaCAREplus ist mit der emporia Sicherheits-Uhr gekoppelt, der Notruf kann über einen der vier Knöpfe an der Uhr ausgelöst werden.

Das emporiaCAREplus kann über die webbasierte Serviceplattform www.emporia4CARE.com ferngewartet werden. Das Gerät kann dank mHealth Protokoll 4 auch von Blaulichtorganisationen verwendet werden.

Das Design des emporiaCAREplus ist dank der großen, klar voneinander getrennten Tasten und dem großen, übersichtlichen Farbbildschirm besonders nutzerfreundlich.

emporia Telecom
www.emporia.de



Seite
169



Hersteller



NEO – das Hausruf- und Servicesystem

Ganz einfach frei und sicher leben



Produktinformationen

Zubehör zum Notrufsystem

- Funkrauchmelder SMOKE
- Funkzugtaster PULL
- Dementia System D-POS
- Tragbarer Rufempfänger TREX
- Mobilalarm NEMO

Nichts ist schöner, als in den eigenen vier Wänden zu wohnen. Mit dem zuverlässigen Hausruf- und Servicesystem NEO können Sie dort leben, wo Sie sich am Wohlsten fühlen – und sind trotzdem rundum geschützt: Wenn Sie im Notfall Hilfe benötigen, genügt ein Knopfdruck und Sie sind sofort mit der Servicezentrale verbunden. Es wird automatisch eine Sprechverbindung aufgebaut und der Mitarbeiter der Zentrale kann mit Ihnen besprechen was zu tun ist. Auf Wunsch erhalten Sie von der Servicezentrale auch weitere Dienstleistungen, wie Menüservice, Fahrdienst oder persönliche Besuche. Gönnen Sie sich das Gefühl, zu Hause rund um die Uhr versorgt zu sein und dabei so frei zu leben, wie Sie es möchten.

Zuverlässige Sicherheit und einfache Bedienbarkeit in der Pflege sind auch beim Zubehör die entscheidenden Vorteile von NEAT. Eine umfangreiche Palette von Komponenten, die kundenspezifisch eingesetzt werden kann, bietet für jede Situation das passende Gerät und damit auch die notwendige Sicherheit. Ein komplettes System, das sofort einsetzbar ist und reibungslos funktioniert. Für eine möglichst sichere Funktion überwachen sich die einzelnen Komponenten dabei selbst.

NEAT GmbH
www.neat.de



Seite
174



Hersteller

Komfort & Qualität

Empfehlenswerte Produkte für alle Generationen



Kompakt, flach und modern im Design, kompromisslos ergonomisch in der Anwendung: Die Ergophone Telefone kombinieren intelligente und komplexe Technik mit einfacher und intuitiver Bedienung.

Zukunftsweisende innovative Technologien, gepaart mit über zwanzigjähriger Erfahrung bilden die Grundlage für die aktuelle Telefon-Generation. Ausgehend vom Einzelgerät kann das Telefon zu einem umfassenden und unterstützenden Sicherheitssystem für die gesamte Wohnumgebung erweitert werden.

Bewährte Lösungen wie die Ausstattung mit drahtgebundenen und/oder funkgesteuerten Notrufgebern als auch die verbesserten Komfortleistungen des Telefons erhöhen die Lebensqualität und schenken das gute Gefühl von maximaler persönlicher Sicherheit.

Die IP-Version des Telefons nutzt die Möglichkeiten des modernen Computernetzwerks und wird zur Empfangs- und Schaltzentrale für den Informationsaustausch zwischen Telefon, Notrufserver und Hauselektronik.



Produktinformationen

Ergophone S 510 Funk

Ergonomie-Telefon mit großen, übersichtlich angeordneten Bedienelementen und Beleuchtung. Für die schnelle Wahl stehen 7 Zielwahltasten, das Telefonbuch und die Kurzwahl zur Verfügung.

Umfangreiche Sicherheitsfunktionen:

Notruf, Funknotruf, Vitalruf, Störungsruf, Service-ruf, Rücksprechen, technische Überwachung.

Optional: Erweiterung zum Notruf-Sicherheitssystem durch die Anschaltung von drahtgebundenen und/oder funkgesteuerten Notrufgebern.

Ergophone S 510 IP Funk

Ergonomisches SIP-Telefon, konfigurierbar über DHCP- und FTP-Server.

Die Anbindung an einen HTTP-Server eröffnet eine Fülle von Überwachungs- und Steuerungsmöglichkeiten.

Optional:

Erweiterung zum Notruf-Sicherheitssystem.



Ergophone GmbH
www.ergophone.de

AC50 App-Überwachungskamera

Rund-um-die-Uhr-Schutz, den Sie bald nicht mehr missen möchten.

INDEXA®



Mit dieser Überwachungskamera müssen Sie nie wieder Angst haben, wenn Sie einkaufen gehen, kurz im Garten sind oder pflegebedürftige Menschen einen Moment lang unbeaufsichtigt lassen müssen. Ein Blick auf's Smartphone reicht aus und Sie können sich vergewissern, ob alles in Ordnung ist – auch dann, wenn Sie nicht zuhause sind.

Perfekte Kombination: High-Tech mit einfacher Bedienung.

Die Kamera kann automatisch bei Bewegungserkennung aufnehmen. So werden Sie im Notfall sofort alarmiert, über Push-Meldung per App oder E-Mail. Sie können die Aufnahme anschauen und schnell reagieren - der Griff zum Smartphone reicht aus. Für eine spätere Betrachtung ist es möglich, die Aufnahmen auf einer micro-SDHC-Karte zu speichern. Über den sicheren, gratis App-Zugriff können bis zu drei genehmigte Smartphones gleichzeitig auf die Kamera geschaltet werden. So haben Sie immer alles im Blick, ganz ohne Monitor. Durch die Infrarot-Ausleuchtung auch bei Dunkelheit.

Produktinformationen:

- Tag/Nacht-Farbkamera, Halterung und Netzgerät
- Robust und kompakt (ø 4,2 cm)
- Für innen und außen (IP66)
- Infrarot-Ausleuchtung (10 LEDs: bis zu 5m)
- Plug-and-Play-Technologie mit sicherem App-Zugriff

Indexa GmbH
www.indexa.de

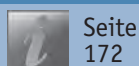
Seite
172

Fachhandel

INDEXA Herdwächter

Schützt vor Küchenbränden.

INDEXA®

Es passiert schnell. Ein Anruf, wenn Sie gerade beim Kochen sind, zunehmende Vergesslichkeit im Alter... schon wird die Pfanne auf dem Herd vergessen. Die Konsequenz ist oft ein Herdbrand, der auf das ganze Haus übergreifen kann und dadurch zur Lebensgefahr wird.

Wirksame Abhilfe, verblüffend intelligent.

Der neuartige Herdwächter von INDEXA registriert hohe Temperaturen und Temperaturveränderungen und warnt mit lautem 80 dB Alarmton, wenn eine Herdplatte zu heiß wird, etwas auf dem Herd in Brand gerät oder eine leere Herdplatte eingeschaltet bleibt. Zusätzlich unterbricht das Gerät automatisch die Stromzufuhr zum Kochfeld.

Produktinformationen:

- Erkennt Temperaturen und Temperaturveränderungen
- Herd wird automatisch ausgeschaltet, bevor ein Brand entsteht
- Schnell und einfach zu installieren
- Lautes Alarmsignal: 80 dB / 1 m
- Kompatibel mit allen Kochfeldtypen

Durch den Alarmausgang besteht auch die Möglichkeit, andere Geräte wie z.B. Telecare-Geräte oder ein Gasventil anzusteuern. Besonders praktisch: Die intelligente Elektronik prägt sich die Kochgewohnheiten seiner Nutzer ein, sodass die Empfindlichkeit des Geräts individuell angepasst werden kann. Eine wirksame Alltagshilfe.

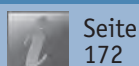

Indexa GmbH
www.indexa.de

Seite
172

Elektroinstallateur

Komfort & Qualität

Empfehlenswerte Produkte für alle Generationen



Tunstall hat die ADLife-Systempakete zusammengestellt, um Ihnen und Ihren Kunden den Einstieg in die AAL-Welt so einfach wie möglich zu gestalten. Gewohnheitsänderungen früh erkennen, nachts mit Licht sicher ins Bad gelangen, sicher und ohne Hintergrundgeräusche mit der Servicezentrale kommunizieren – diese und viele andere Mehrwerte bietet Ihnen ADLife.

Wir machen Hausnotruf intelligent:
 Besser früh erkennen als spät eingreifen!
 Mit den wirtschaftlichen ADLife-Systempaketen von Tunstall ist AAL schon heute Realität.

ADLife funktioniert als umfassendes Früherkennungssystem, bei dem über Telecare-Sensoren Bewegungen in der Wohnung, Aufenthalte im Bett oder der Gebrauch von elektrischen Geräten registriert werden. Die Informationen werden über das Basisgerät zum ADLife-Server geleitet.

ADLife erfasst über einen fest definierten Zeitraum die Gewohnheiten des Bewohners und übermittelt bei signifikanten Abweichungen eine E-Mail an eine Zentrale oder auf das Smartphone einer Bezugsperson.

Die hierfür benötigten funkbasierten Systemkomponenten können einfach und schnell installiert werden.

ADLife-Infrastruktur

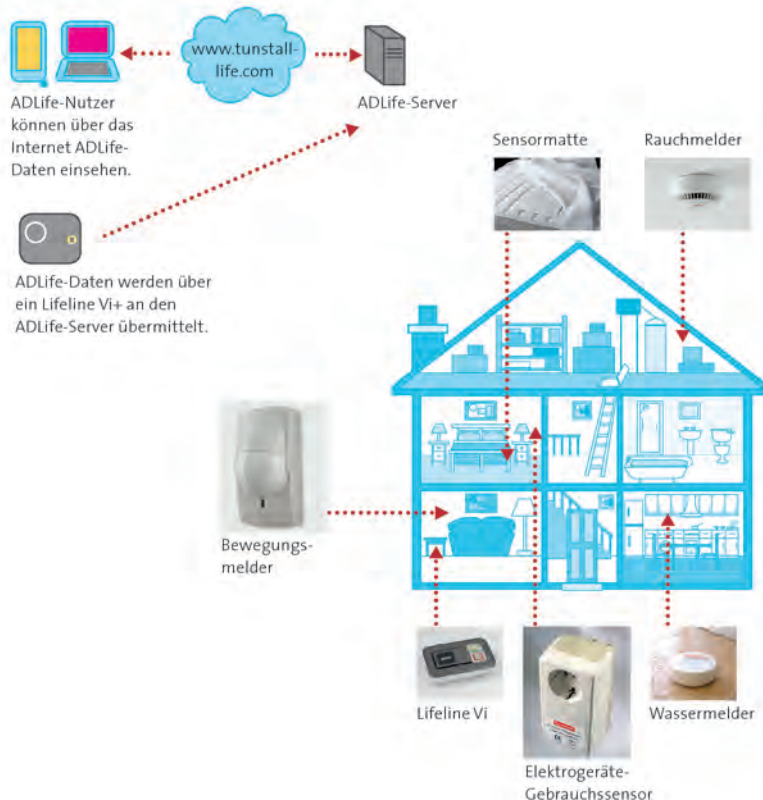

Produktinformationen

Systempaket „Aktivität“: Das Hausnotrufgerät erfasst mithilfe des Zubehörs Aktivitäten des Teilnehmers. So lässt sich u.a. erkennen, wann und wie oft elektrische Geräte wie z.B. eine Mikrowelle benutzt werden. Der ADLife-Server informiert bei signifikanten Abweichungen automatisch die Servicezentrale oder Bezugsperson.

Systempaket „Licht“: Wenn der Teilnehmer nachts sein Bett verlässt, schalten sich automatisch 3 Steckdosenlampen ein, die den Weg vom Bett zum Bad ausleuchten. Kehrt der Teilnehmer in sein Bett zurück, werden die Lampen automatisch wieder ausgeschaltet. Sollte er innerhalb eines vorher definierten Zeitraums nicht zurückkehren, wird automatisch ein Notruf ausgelöst.

Systempaket „TV“: Wenn am Basisgerät ein Notruf ausgelöst wird, schaltet das Gerät automatisch den Fernseher in der Wohnung ab. Die Servicezentrale und der Teilnehmer können so ohne beeinträchtigende Nebengeräusche kommunizieren. Wenn der Notruf von der Servicezentrale beendet wurde, wird die Stromversorgung des TVs wieder hergestellt.

Tunstall GmbH
www.tunstall.de

Seite 177

Fachhandel
 Hersteller

Vitakt - Hausnotruf mit Sicherheit und Komfort

Mit Sicherheit mehr Lebensqualität



Vitakt-Sender

Mit Sicherheit in den eigenen vier Wänden leben – Vitakt-Hausnotruf macht das möglich. Unkompliziert und komfortabel, rund um die Uhr an 365 Tagen im Jahr!

Vitakt-Hausnotruf

- ist bereits bei mehr als 68.800 Kunden im Einsatz
- arbeitet bundesweit und kooperiert mit mehr als 3.900 Vitakt-Partnern
- garantiert eine rund um die Uhr erreichbare Serviceleitstelle mit qualifiziertem Personal
- ist Vertragspartner aller Pflegekassen
- ist ein anerkanntes Pflegehilfsmittel und bei Kostenübernahme der Pflegekasse zuzahlungsfrei
- kostet für Selbstzahler ohne Pflegestufe nur 18,36 € monatlich und einmalig 10,49 € (Vitakt-Basis)
- bietet seit einiger Zeit als erstes Unternehmen in Deutschland ein Hausnotrufsystem an, das nur noch Strom benötigt (Vitakt-Vario). Es muss nicht an die Telefondose angeschlossen werden! Kosten: 18,36 € monatlich, einmalige Telekommunikationsgebühr: 86,00 € und einmalige Einrichtungsgebühr: 10,49 €



Vitakt-Basis

Produktinformationen

- Vitakt-Basis (funktioniert mit allen Telefonanbietern/-anschlüssen)
- Vitakt-Vario (funktioniert durch GSM-Technik unabhängig vom Telefonanschluss, benötigt lediglich eine Stromsteckdose)
- Funksender, der um den Hals getragen wird



Vitakt-Vario

Vitakt Hausnotruf GmbH
www.vitakt.com



Seite
177



Fachhandel
Hersteller

Komfort & Qualität

Empfehlenswerte Produkte für alle Generationen





Haustechnik

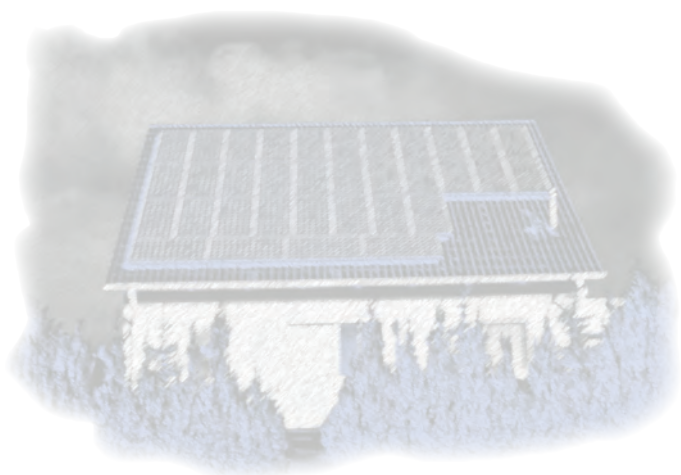

Haustechnik ist weit mehr als nur die Leitungen, die in den Wänden verlegt werden.

Haustechnik kann auch der einfach zu bedienende Schalter sein, den man im Dunkeln findet. Oder die clevere Lösung, mit der man einen Stecker wieder aus der Steckdose bekommt, ohne viel Kraft aufwenden zu müssen.

Haustechnik kann für warmes Wasser sorgen, wenn man es braucht. Oder für die Überwachung und Steuerung des gesamten Hauses, so dass der Bewohner stets ein Höchstmaß an Komfort und Sicherheit vorfindet.

Wenn einige Details bereits bei der Planung eines Neubaus berücksichtigt werden, ist der Einbau spezieller Systeme auch zu einem späteren Zeitpunkt kein Problem.

Auch die Nachrüstung bestehender Installationen mit intelligenten Komponenten ist - meist mit weniger Aufwand als gedacht - möglich.

Einige Ideen für Komfort und Qualität bei Installationen in Ihrer Wohnung sind in dieser Kategorie zusammengefasst.

Küche & Haushalt

Bad

Freizeit

Sicherheit & Kommunikation



Haustechnik

Wohnen & Schlafen

Mobilität

Pflege & Alltagshilfen

Gesiegelte Produkte



Licht schalten und dimmen, Rollläden nach Wunsch verfahren oder gemeinsam in einer Szene regeln: Mit dem bidirektionalen Funksystem JUNG eNet ist das einfach möglich. Einfach nachgerüstet und barrierefrei bedient.

Dafür stehen beispielweise die Handsender des Systems, mit denen der Anwender die Funktionen von jeder Stelle im Haus mobil steuert – ob vom Sofa oder vom Esstisch. In verschiedenen Ausführungen erhältlich, werden Beleuchtung, Verschattung und Szenen über große Bedientasten geregelt. Bei der Variante mit Display werden zudem Verbraucher, Räume und Favoriten übersichtlich als Liste im Klartext angezeigt.

Ebenfalls sehr komfortabel erfolgt die Bedienung per Wandsender. Auch hier löst ein leichter Druck auf die großen Tasten die gewünschte Funktion aus. Zudem lassen sich die einzelnen Tasten über das JUNG Graphic-Tool individuell per Lasergravur oder Farbdruck kennzeichnen. Große, klar erkennbare Symbole beispielsweise erleichtern dem Anwender dann die Funktionszuordnung. Praktischer Weise können die Wandsender im Schalterdesign dabei einfach dort befestigt werden, wo sie benötigt werden – ob auf Putz, Holz oder Glas.



Produktinformationen

eNet Handsender

- „Fernsteuerung“ der eNet Funktionen und Szenen
- Handsender mit LC-Display: Klartextanzeige (frei editierbar); Displayaufbau nach Räumen, Verbrauchern und Favoriten; Bedienung über Steuertasten und Navigationskreuz; Wake-Up Funktion durch integrierten Beschleunigungssensor
- Weitere Ausführungen: Handsender 2-kanalig und 4-kanalig sowie 1-kanalig mit Toggle-Funktion

eNet Wandsender

- Komfortable Steuerung der eNet Funktionen per Tastendruck
- Übertragung von Schalt-, Dimm-, Jalousie- und Szenenbefehlen
- Je nach Einsatzzweck stehen sie in den Ausführungen 1- bis 4-kanalig zur Verfügung
- Statusmeldungen über rote/grüne LEDs
- Erhältlich im vielfältigen JUNG Schalterdesign
- Tasten können mit dem Graphic-Tool unter www.jung.de/gt per Lasergravur oder Farbdruck individuell gekennzeichnet werden.



Albrecht Jung GmbH & Co. KG
www.jung.de

Seite
166



Elektroinstallateur

LS 990 in Les Couleurs® Le Corbusier Farben

Wahrnehmung und Orientierung

JUNG



„Zum Leben braucht der Mensch Farbe“, dessen war sich schon der bedeutende Architekt Le Corbusier sicher. Allerdings verändert sich im Alter die Farbwahrnehmung des Menschen; die Umwelt erscheint oft kontrastarm und matt. Um dem entgegenzuwirken, setzen Senioren- und Pflegeheime bei Gestaltung ihrer Stationen und Räume vermehrt auf ein kontrastreiches Farbkonzept. Das erzeugt Effekte, die die Wahrnehmung der Räume ihrer Funktion gemäß unterstreichen. Erwiesener Maßen werden so Orientierung und Raumwahrnehmung verbessert.

Produktinformationen

- Einzigartiges Farbsystem des Le Corbusier von 63 Tönen in gedämpften sowie kräftig-dynamischen Nuancen
- JUNG Schalterprogramm LS 990 weltweit exklusiv in der gesamten Palette dieser Les Couleurs® Le Corbusier Farben erhältlich
- Um die beeindruckende Farbtiefe abzubilden, werden die Schalter in einem speziellen Verfahren handlackiert
- Verfügbar sind neben Schaltern, Steckdosen, Dreh- und Tastdimmern auch die KNX Tastsensoren F 50
- Eine Umsetzung der Elektroinstallation im Rahmen eines stimmigen und seniorenge-rechten Farbkonzepts ist damit realisierbar

Auch die Elektroinstallation kann ein solches Konzept eingebunden werden: Mit dem JUNG Schalterprogramm LS 990 in den Les Couleurs® Le Corbusier Farben. Le Corbusier hat sein einzigartiges Farbsystem mit insgesamt 63 Farben erschaffen, wobei jede dieser Farben mit einer beliebigen anderen des Systems kombinierbar ist. Überzeugt von diesen Eigenschaften, bietet JUNG nun Schalter, Steckdosen, Dreh- und Tastdimmer sowie KNX Tastsensoren F50 in LS 990 in den Les Couleurs® Le Corbusier Farben an. So kann auch die Elektroinstallation im Rahmen eines Farbkonzeptes harmonisch umgesetzt werden.



Albrecht Jung GmbH & Co. KG
www.jung.de



Seite
166



Elektroinstallateur

Komfort & Qualität

Empfehlenswerte Produkte für alle Generationen



Mehr Komfort und Lebensqualität durch automatisierte Sonnenschutz- und Rolllädenantriebe

Mit steigendem Lebensalter sorgen Rollläden mit elektrischem Antrieb für angenehmen Komfort. Doch sie können auch zur Notwendigkeit werden: Viele Menschen sind irgendwann kaum mehr in der Lage, Rollläden per Gurt zu bewegen. Dazu kommt häufig der Wunsch nach einfachen und intuitiv anwendbaren Lösungen. Eine Automatisierung von Becker ist dann genau richtig. Die elektrischen Rolllädenantriebe lassen sich sehr einfach und selbsterklärend steuern. Das ist seit jeher der Anspruch von Becker an die eigenen Produkte.

Im Einzelnen handelt es sich bei den ausgezeichneten Produkten um die Wandsender EasyControl EC311 und MemoControl MC511, die Handsender EasyControl EC541-II und MemoControl MC441-II sowie den Memory Taster MC42 und die Funksteckdose VC180. Besonders die Geräte mit MemoControl unterstreichen den Anspruch an einfache Handhabung: Neben der reinen Auf- und Absteuerung des Rollladens bieten sie die Möglichkeit, auf denkbar einfachste Weise individuelle Schaltzeiten zu programmieren. Das schätzen auch sehbehinderte Menschen, denn diese Bediengeräte sind sehr übersichtlich gestaltet und kommen ohne Display aus.

Becker-Antriebe ist der renommierte deutsche Hersteller von Rollladen- und Sonnenschutz-Automatisierungen. Seine langjährig bewährten Produkte ermöglichen barrierefreies Wohnen und sind nach hohen deutschen Qualitätsstandards gefertigt. Becker-Produkte erhalten Sie ausschließlich im Fachhandel. Über die bequeme Online-Suche finden Sie hier den freundlichen Becker-Fachhändler in Ihrer Nähe:

www.becker-antriebe.de/suche



Produktinformationen

Besonderes Highlight: Memoryfunktion:

Sie bietet die Möglichkeit der einfachen Einstellung von zwei Schaltzeiten. Beim Batteriewechsel bleibt die Programmierung erhalten. Weitere Vorteile:

- Sinnvoller Komfort
- Energie einsparen
- Sicherheit im Leben
- Wertsteigerung der Immobilie

Becker-Antriebe
www.becker-antriebe.de

vitaLED® smart

Der professionelle Einstieg in dynamisches Farblicht

BRUMBERG®

Licht seit Generationen

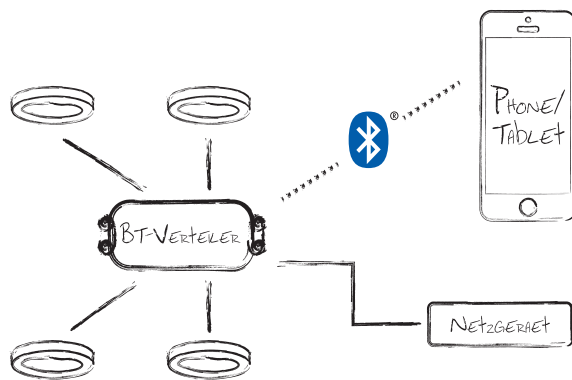

Die neue Beleuchtungslösung vitaLED® smart ist der ideale Einstieg in ein professionelles Farblichtsystem. Die Vorteile dieser neuen Lösung liegen zum einen in der einfachen Installation, zum anderen in der kinderleichten und intuitiven Bedienung und Steuerung des Systems.

Für die Installation einer vitaLED® smart Anlage benötigen Sie lediglich ein Netzgerät, einen Bluetooth-Verteiler, sowie Verbindungskabel und Leuchten. Das Connecten zwischen Verteiler und Leuchten funktioniert dabei werkzeuglos. Der Einbau von vitaLED® smart ist damit nicht aufwendiger als der einer klassischen Niedervolt-Beleuchtungsanlage! Dadurch eignet sich das System auch ideal zum Nachrüsten.

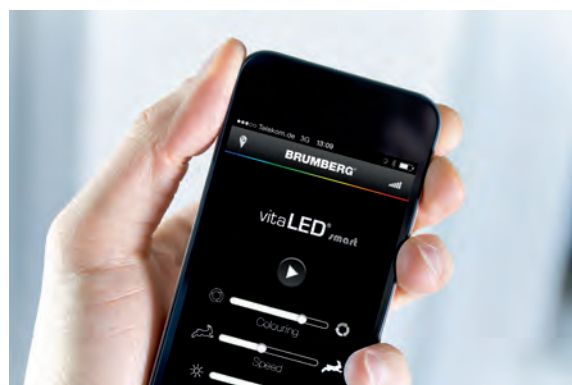

Zur Steuerung des Farblichtsystems muss lediglich eine App auf Ihrem Smartphone oder Tablet installiert werden. Die Signalübertragung wird über eine Bluetooth-Verbindung realisiert, so dass nicht einmal ein WLAN-Netz vorhanden sein muss. Der ggf. vorhandene Schalter /Taster funktioniert weiterhin und beim Einschalten stellt die Anlage die zuletzt definierte Lichtfarbe ein. So muss man nicht immer sein Smartphone oder Tablet zur Hand haben.



Selbstverständlich lassen sich bei vitaLED® smart auch unterschiedliche Zonen oder Räume über die App steuern. Ihr Endgerät erkennt jeden installierten Bluetooth-Verteiler in Reichweite und Sie brauchen diesen nur auswählen und los gehts.

Folgende Steuerungsmöglichkeiten bieten die Screens der vitaLED® smart App:

1. Steuerung der vier Farbkanäle (Rot/Grün/Blau/Weiß)
2. Stufenlose Regelung des Weißlichtbereiches von 2.000 bis 10.000 Kelvin; Dimmung von 10-100%
3. Steuerung des Farbverlaufs in Sättigung, Geschwindigkeit und Helligkeit
4. Auswahl einer Farbe auf einem persönlichen Foto. Diese wird als Lichtstimmung gewählt
5. Auswahl der Lichtfarbe aus dem Farbdreieck
6. Auswahl und Umbenennen von verfügbaren Bluetooth-Verteilern

Ob für Ihren Wohnbereich, das Bad oder Ihren Eingangsbereich - vitaLED® smart ist das perfekte System für ein außergewöhnliches Lichtelebnis!

Brumberg Leuchten GmbH & Co. KG
www.brumberg.com

Seite
167



Elektroinstallateur

vitaLED® smart

Komfort & Qualität

Empfehlenswerte Produkte für alle Generationen





Busch-Jaeger hat mit Busch-Welcome® ein Türkommunikations-System entwickelt, das durch sein ganzheitliches Konzept überzeugende Lösungen für viele Anwendungsbereiche bietet. Moderne Zwei-Draht-Technik, intuitive Bedienung und elegantes Design kennzeichnen ein Programm, das sowohl technisch als auch gestalterisch Maßstäbe setzt. Jetzt erweitert der Marktführer für Elektroinstallationstechnik das mehrfach ausgezeichnete Programm um zusätzliche Produkte und Funktionen.



Das neue Telefon-Gateway verbindet die Busch-Welcome®- Anlage mit einer Telefonanlage. Eine Kommunikationslösung, die gleichermaßen für Eigenheime, Mehrfamilienhäuser und gewerbliche Gebäude interessant ist. Das Gateway übernimmt die Rolle der Busch-Welcome®-Innenstation, nimmt Türrufe entgegen und leitet sie an die angeschlossenen Telefone weiter. Der Nutzer kann von seinem Telefon aus mit dem Besucher, der vor der Tür steht, sprechen, bei Bedarf die Tür öffnen und gegebenenfalls auch das Flurlicht einschalten.

Das Busch-Welcome® Telefon-Gateway wird über eine analoge Telefonleitung mit einer Telefonanlage verbunden. Die Programmierung ist mit PC oder Tablet möglich. Die individuellen Einstellungen können jedoch auch über Telefon durch DTMF-Tastentöne vorgenommen werden.

Busch-Jaeger Elektro GmbH
www.busch-jaeger.de



Seite 167



Elektroinstallateur



Zukunftssichere LED-Technik von Busch-Jaeger

Modernste RGB-Technologie mit Einstellmöglichkeiten für Lichtfarbe und Farbtemperatur und ein homogenes Leuchtverhalten ermöglichen nicht nur ein faszinierendes Spiel mit Licht und Lichtfarben, sondern auch die Vermittlung von Informationen wie zum Beispiel eine Notfallsignalisierung.

Das elegante, flache Design von Busch-MasterLight harmonisiert perfekt mit der Formensprache der neuen Busch-Wächter®-Generation von Busch-Jaeger und dem Türkommunikations-System Busch-Welcome®. Busch-MasterLight wurde konzipiert als Orientierungs- und Infolicht am Hauseingang, kombiniert mit der Möglichkeit, die Hausnummer hinterleuchtet anzuzeigen. Der integrierte Dämmerungsschalter schaltet bei einsetzender Dämmerung das LED-Licht mit ca. 15 Prozent des maximalen Helligkeitswertes ein. In Verbindung mit einem Bewegungsmelder kann die Beleuchtung automatisch auf 100 Prozent angehoben werden, sobald sich jemand dem Hauseingang nähert. Farbe und Farbtemperatur des Lichtes können individuell eingestellt werden.



Busch-Jaeger Elektro GmbH
www.busch-jaeger.de



Seite 167



Elektroinstallateur



Busch-free@home®

Haussteuerung einfach wie nie



Komfortable Haussteuerung hält rasant Einzug in den Alltag, so wie es Computer und Smartphones bereits vorgemacht haben. Mit Busch-free@home® ermöglicht Busch-Jaeger jetzt einen unkomplizierten Zugang zum intelligenten Wohnen. Das innovative System ist schnell zu installieren und in der Anwendung leicht zu verstehen. Licht, Heizung, Klima, Jalousien oder Türkommunikation lassen sich via Smartphone, Tablet oder Computer steuern. Besonders attraktiv: Gegenüber einer konventionellen Elektroinstallation entstehen nur geringe Mehrkosten.

Produktvorteile

- Zeitsparende Projektierung und Inbetriebnahme über System Access Point
- Basisprogrammierung auch über Ad-hoc-Verbindung per WLAN möglich (wenn zum Beispiel im Haus noch keine Netzwerk-Infrastruktur vorhanden ist)
- Keine spezielle Software erforderlich
- Steuerung von Licht, Heizung und Jalousien mobil über Smartphone oder Tablet
- Vorkonfigurierte Sensor-/Aktor-Einheiten für die Unterputzdose ermöglichen eine Vorortbedienung vor der Inbetriebnahme
- Perfekte Einbindung von Busch-Welcome® möglich

Busch-Jaeger Elektro GmbH
www.busch-jaeger.de



Seite
167



Elektroinstallateur

SCHUKO®-Steckdose mit USB-Ladestation

intelligent kombiniert



Innovative Idee mit Alleinstellungsmerkmal: die SCHUKO® USB-Steckdose von Busch-Jaeger – Und noch zwei weitere praktische USB-Lösungen für die Unterputzdose

Vorbei ist damit jetzt das umständliche Hantieren mit unterschiedlichen Ladekabeln und Ladesteckern. Einfach das USB-Kabel von Handy und Co. anschließen – fertig! Schnelle, effiziente Ladevorgänge garantiert der maximale Ladestrom von 700 mA. Ein weiterer Clou: USB- und SCHUKO®-Anschluss können ohne jede Einschränkung gleichzeitig genutzt werden.

Die SCHUKO® USB-Steckdose eignet sich sowohl für die moderne Elektroinstallation im Neubau als auch für die Modernisierung. Einfach die vorhandene Steckdose gegen die neue Kombi-Version austauschen und das war's schon. Das neue Produkt ist für fast alle Busch-Jaeger Schalterprogramme lieferbar und passt sich damit perfekt der vorhandenen Installation an.

Busch-Jaeger Elektro GmbH
www.busch-jaeger.de



Seite
167



Elektroinstallateur

Komfort & Qualität

Empfehlenswerte Produkte für alle Generationen



Insbesondere Menschen mit körperlichen Einschränkungen bringt es eine deutliche Erleichterung im häuslichen Alltag, wenn Türen mit dem automatischen Antrieb „carina“ nachgerüstet werden. Die Innentüren öffnen und schließen dann per Knopfdruck oder mittels Bewegungsmelder und das lästige Bedienen per Hand entfällt.

Dabei wurde auf eine sehr einfache, kostengünstige Nachrüstbarkeit des Antriebes geachtet. So ist carina ein sehr preiswerter, steckerfertiger Antrieb, der mit geringem Aufwand montiert und eingestellt werden kann.

Der Funk-Handsender zur Bedienung kann mit dem Spezialhalter an der Wand befestigt werden oder z. B. auch am Rollator mitgeführt werden. Optional kann die Ansteuerung der Tür auch durch einen speziellen Funk-Bewegungsmelder erfolgen.

Vorteile Türantrieb „carina“

- wartungsfreier Drehflügeltürantrieb, der für nahezu jede Innentür geeignet ist (max. Türgewicht 80 kg, max. Türbreite: 111 cm)
- sehr kostengünstiges Nachrüst-Set mit 1 Funk-Handsender (2. Handsender o. Funk-Bewegungsmelder optional erhältlich)



caritas integra gGmbH
www.caritas-integra.de

Seite 168

Hersteller

Türfeststeller DENI Comfort

Individuelle Schließ- und Verschlusstechniken

Individuelle Schließ- und Verschlusstechniken aus dem Hause DENI

Überall auf der Welt gibt es Dinge zu schließen oder zu verschließen. Hier haben wir besonderes Know how.

Jahrzehnte lang ist DENI Hersteller von Beschlägen und Verschlusssystemen rund um Tür, Tor und Fenster. Diese Erfahrung nutzen mittlerweile viele Kunden um spezielle und individuelle Lösungen schnell und kostengünstig zu realisieren. Egal ob im Maschinen- und Anlagenbau, bei Geräten für die Kühl- und Nahrungsmittelindustrie oder bei Wintergärten, wenn es um das Schließen oder Verschließen geht ist DENI gefragt.



Vorteile DENI Comfort:

- umständliche Betätigung durch den Fuß entfällt
- aus sehr hochwertigem gebürsteten Edelstahl
- modernes Design
- verdeckte Verschraubung

Produktinformationen



Tür feststellen:



Tür freisetzen:

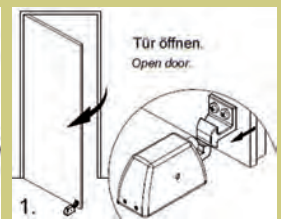

Niederhoff & Dellenbusch GmbH & Co. KG
www.deni.de

Seite 174

Fachhandel

Motorische Mehrfachverriegelungen multitronic 881 und autotronic 834

Sichere und komfortable Türöffnung – schlüssellos oder per Smartphone

FUHR



Außentüren verriegeln automatisch und öffnen motorisch

Dank der FUHR Mehrfachverriegelungs-Serien **multitronic** und **autotronic** kann das Abschließen nicht mehr vergessen werden, denn sie verriegeln automatisch beim Zuziehen der Tür. Eine gute Wahl für erhöhten Einbruchschutz. Gleichzeitig werden durch die ständige Verriegelung die Dichtigkeit der Tür erhöht und somit Wärmeverluste reduziert. Beide Serien sind für ein- und zweiflügelige Haus- und Objektüren aus Kunststoff, Holz und Aluminium einsetzbar.

Die Automatik-Mehrfachverriegelung **autotronic 834** bietet neben der automatischen Verriegelung eine motorbetriebene Öffnungsfunktion. Sobald die Tür ins Schloss fällt, sorgen verschleißfreie Hochleistungs-Magnete stromlos für die Auslösung der stabilen Fallenriegel. Sofort ist die Tür mehrfach verriegelt. Die vollmotorische Mehrfachverriegelung **multitronic 881** punktet mit einer Vollausstattung, die Sicherheit und Komfort auf höchstem Niveau bietet. Das System ist als flexibler Baukasten konzipiert und besitzt vielfältige serienmäßige Anschlussmöglichkeiten für z. B. Alarmanlage, Drehtürantrieb oder die netzwerkfähige Integration in ein Gebäudemanagementsystem.

Die Öffnung erfolgt bei beiden Serien wie gewohnt von innen über den Drücker oder von außen über den Zylinderschlüssel. Zusätzlich ist eine sekundenschnelle motorische Entriegelung möglich, die z. B. bequem aus dem Wohnraumbereich über die Gegensprechanlage erfolgen kann. Für die komfortable Öffnung von außen können ergänzend die funkgesteuerten FUHR Zutrittssysteme wie z. B. der Funkschlüssel, Fingerscan, Tastatur oder Transponder zum Einsatz kommen.

Komfortable Zutrittssysteme mit innovativer Technologie

Der Komfortzugang **SmartTouch** sorgt mit seiner aus der Automobilbranche bekannten Technik für schlüssellosen Bedienkomfort: einfach annähern, berühren, eintreten. Kein Schlüssel muss mehr gesucht, keine Hände müssen frei gemacht werden. Ein Transponder in der Tasche genügt, um durch bloße Annäherung das System zu aktivieren. Die sanfte Berührung eines Tasters an der Türaußenseite oder an einem der angebotenen Edelstahl-Griffstangen ermöglicht dann den ungehinderten Zutritt.

SmartConnect easy bietet die komfortable Türöffnung per Smartphone. Dieses innovative System basiert auf der hochsicheren WLAN-Technik und besteht aus einem Stecker, der in jede 230V-Steckdose passt, und einer intelligenten App. Hiermit können eine Vielzahl von FUHR Motorschlössern und z.B. auch das Garagentor bequem gesteuert und verwaltet werden. Ergänzende Sicherheitsfeatures sind die individuell erstellbaren Zeitprofile und das jederzeitige Sperren von einzelnen Benutzern oder Türen.



CARL FUHR GmbH & Co. KG
www.fuhr.de

Seite
168



Fachhandel

Komfort & Qualität

Empfehlenswerte Produkte für alle Generationen



Elektromechanischer Drehflügeltürantrieb für Innentüren

Der PORTEO ist die komfortable Art, Türen mühelos zu öffnen und automatisch zu schließen. Elegant im DORMA Contur Design eignet er sich speziell für Innentüren und bietet mehr Komfort im Alltag für jedermann.

PORTEO – Die kostengünstige Lösung, Türen automatisch zu öffnen und zu schließen

Hochwertige DORMA Technologie macht den PORTEO in der Handhabung denkbar einfach. Geräuscharm im Betrieb, zuverlässig in der Funktion und flexibel in der Anwendung.

Die Komplettlösung:

Der Antrieb wird steckerfertig als Komplettlösung mit viel Komfort geliefert und ist mit Sicherheit schnell montiert, dank „Plug&Go“.

Mehr Komfort:

Mit original DORMA Systemzubehör kann der PORTEO funktional ergänzt werden. Für mehr Bedienkomfort, Benutzerfreundlichkeit und Sicherheit. Zum Beispiel in Kombination mit optionalem Handtaster und elektrischem Türöffner lässt sich die Tür einfach per Tastendruck öffnen. Für noch komfortableres Öffnen und Schließen empfiehlt sich der Einsatz eines Handsenders – flexibler geht's nicht.



Produktinformationen:

Kleinste Abmessung: Länge: 530 mm Tiefe: 80 mm, Höhe: 60 mm

Sicherer Low Energy Betrieb nach DIN 18650 und EN 16005

Erfüllt die Anforderungen des Barrierefreien Bauens nach DIN 18040 und DIN SPEC 1104

Einfach und flexibel zu bedienen (manuell, vollautomatisch oder öffnungsunterstützend)

PORTEO schließt die Tür automatisch nach individuell einstellbarer Offenhaltezeit

Flexibler Einsatz für Montagevarianten Band-/Bandgegenseite, Sturz- oder Türblattmontage

Lieferung im Komplettpaket mit Gleitschiene und Montageplatte.

Einsatzgebiete:

- Barrierefreies Wohnen
- Praxen/Kanzleien/Büros
- Wohnungs-/Hausbau
- Pflege-/Seniorenheime
- Hotels



DORMA Deutschland GmbH
www.dorma.de

Seite
168



Fachhandel



DORMA ED 100 & ED 250

modulare Drehflügeltürantriebe



Die elektromechanischen Drehflügeltürantriebe ED 100 & ED 250 im Contur Design sind innovativ und einfach in der Handhabung. Die Antriebe der neuesten Generation fügen sich durch ihre geringe Höhe von nur 7 cm dezent ins Erscheinungsbild moderner als auch klassischer Türegestaltung ein. Ihr leises Laufverhalten wird dabei kaum wahrgenommen.

Beide Antriebe stehen für flexible und preiswerte Konfigurationen, die Planungen exakt zur jeweiligen Türanforderung ermöglichen.

Sie eignen sich sowohl für Türen in öffentlichen Gebäuden mit hoher Begehfrequenz als auch im Hinblick auf barrierefreies Bauen oder private Haushalte perfekt.

Charakteristisch ist die Vielfalt an serienmäßigen Funktionen und die Möglichkeit, die Antriebe bei Bedarf um umfangreiche Funktionen zu erweitern.

Mit der optionalen Upgrade Card Brandschutz sind ED 100 & ED 250 bauaufsichtlich durch das DIBT und DIN 18263, Teil 4, zugelassen zur Verwendung an Feuer- und Rauchschutztüren. Für 2-flügelige Systeme gibt es die einfach zu montierende und nahezu unsichtbar in die Verkleidung integrierte Schließfolgeregelung, das ESR Set nach DIN 1158. Der DORMA ED 100 ist TÜV Baumustergeprüft gemäß DIN 18650.

Produktinformationen

- Aktive Windlastregelung für zuverlässiges Schließen der Tür
- Temperatur Management Programm - lange Lebensdauer
- Öffnungsunterstützung Power Assist - barrierefreie Begehung nach DIN 18040, DIN SPEC 1104 mit maximal 23 Nm Öffnungsmoment
- Zuverlässig auch bei extremer Kälte
- TÜV Baumuster geprüft nach DIN 18650 und EN 16005
- Kostenoptimiert durch flexible Konfiguration
- Reduzierter Energiebedarf spart Energiekosten
- Lange Lebensdauer durch innovative Technologien, wie z.B. TMP, das Temperatur Management Programm
- Die Power Assist Funktion ermöglicht leichtes manuelles Öffnen der Tür nach DIN 18040, DIN SPEC 1104
- Geräuscharm in der Anwendung
- Mit Umwelt Produktdeklaration nach ISO 14025 und EN 15804 (EPD)
- Elegante Optik: 70 mm Höhe im DORMA Contur Design



DORMA Deutschland GmbH
www.dorma.de



Seite
168



Fachhandel
Hersteller

Komfort & Qualität

Empfehlenswerte Produkte für alle Generationen





DORMA CS 80 MAGNEO

Schiebetürantrieb

Eine Technologie besteht den Alltagstest, wenn man sie kaum wahrnimmt: weil alles nahezu geräuschlos und zuverlässig läuft.

Der automatische Schiebetürantrieb CS 80 MAGNEO beruht auf einem einfachen Funktionsprinzip.

Der CS 80 MAGNEO wird von der magnetischen und damit berührungslosen Schubwelle eines DC Linearmotors angetrieben - mit einer Bewegung, die dem Ablauf einer automatischen Schiebetür entspricht.

Der CS 80 MAGNEO ist leicht zu bedienen. Eine Schiebetürautomatik mit allen wichtigen Standard-Funktionen und vielen praktischen Sonderfunktionen.

Er verfügt über eine sogenannte „SoftMotion“ Sicherheit im „Low-Energy-Mode“, die ein sofortiges Stoppen und Zurückfahren schon bei leichter Berührung der Tür gewährleistet.

Die Bedienung ist ganz schön einfach und dabei ist der CS 80 MAGNEO einfach schön!



Produktinformationen:

- Abmessungen: Höhe: 62 / 75mm, Tiefe: 60 mm
- Max. Flügelgewicht 80 kg
- Einfache Montage und Inbetriebnahme
- Hoher barrierefreier Begehkomfort
- Lange Lebensdauer durch innovative Technologien
- Wahlweise vollautomatische Türöffnung per Bewegungsmelder, mit kabel- oder funkgesteuerten Tastern, Funkfernbedienung oder sanftem Push&Go
- Auch bei Stromausfall – Tür bleibt einfach zu öffnen und zu schließen
- alle Funktionen der Tür frei wählbar - Offenhaltezeit, Daueröffnung und automatische Schließung
- die optionale Verriegelungsfunktion schützt Räume vor dem Zutritt durch Unbefugte
- TÜV Baumuster geprüft nach DIN 18650 und EN 16005

Ideal für den Einsatz in:

- Privaten Wohnbereichen
- Arzt- und Anwaltspraxen
- Bürogebäuden
- Krankenhäusern, Seniorenheimen
- Hotels- und Restaurants

DORMA Deutschland GmbH
www.dorma.de



Seite
168



Fachhandel



Integrierter Drehtürantrieb systeQ GO

für barrierefreien Zugang mit Komfort und Sicherheit



Der zwar kleine aber sehr robuste und leistungsstarke Antrieb und die dazu gehörende Steuerung werden im Türblatt verdeckt, also nicht sichtbar, eingebaut.

- Die Eingangstür lässt sich automatisch schließen und öffnen.
- Berührungsloser und barrierefreier Zutritt in Eigenheim, Wohnung oder Büro
- Ansteuerung durch Handsender, Smartphone oder Fingerprint.
- Individuelle Einstellmöglichkeiten des Öffnungsmechanismus.
- Manuelle Bedienung jederzeit möglich.
- Integrierter Kollisions- und Einklemmschutz auf der Schlossseite.
- Das Schloss realisiert versicherungsgerechtes Verriegeln.
- Integrierter Vandalismusschutz.

Produktinformation:

- Maximale Türgröße: Höhe: 2200 mm / Breite: 760 – 1200 mm
- Maximales Türgewicht: 120 kg
- Drehflügelantrieb für Niedrigenergie nach DIN 18650.

esco Metallbausysteme GmbH
www.esco-online.de



Seite
169



Fachhandel

VoltPort - Die erste automatisch ausfahrbare Stromstation



Der VoltPort ist die Stromversorgung mit viel Komfort – auf dem Schreibtisch, im Wohnbereich oder in der Küche. Neben zwei 230V-Steckdosen liefert ein USB-Anschluss (2.000 mA) Ladestrom für beispielsweise Smartphones oder Tablets. In Gebrauch leuchtet der LED-Kranz des VoltPort magisch blau. Mit leichtem Fingerdruck lässt sich der VoltPort absenken und arretieren.

Und wenn Sie wieder Strom benötigen, genügt ein kurzer Druck auf den Edelstahl-Deckel des VoltPort – schon fährt er automatisch aus.

Einbaumaß 102 mm, zumeist passend für vorhandene Öffnungen herkömmlicher, manuell bedienbarer Systeme.

Auch als Musik- und Kommunikations-Station erhältlich: mit mobilem Bluetooth-Speaker mit integrierter Freisprecheinheit für Smartphones.



Nachtrodt & v. Brocke GmbH & Co. KG
www.nvb-schalter.de



Seite
174



Elektroinstallateur



Automatisierte Lüftung „mit Design“ bietet GEZE auch für das Zuhause, denn Barrierefreiheit und Komfort werden hier immer wichtiger. Der Kettenantrieb GEZE ECchain kann auch an kleinen Oberlichtern eingesetzt werden. Seine integrierte Hubeinstellung ermöglicht die einfache Anpassung an verschiedene Lüftungsanforderungen. GEZE bietet darüber hinaus weitere Antriebe für automatisierte Fensterlösungen, unter anderem mit modernster integrierter Steuerungstechnik, die flexible, stufenlose Einstellungen ermöglicht. Die Antriebe können somit einfach an verschiedene Fenstergrößen und Öffnungsanforderungen angepasst werden.

Produktinformationen:

- preiswerter und leistungsfähiger Kettenantrieb für den Bedarfsfall – Lüftung mit 230 V
- bedarfsgerechtes Anpassen an verschiedene Lüftungsanforderungen durch die integrierte Möglichkeit der Hubeinstellung auf 200 mm und 400 mm

Informieren Sie sich über das barrierefreie Produktprogramm von GEZE: www.geze.com



GEZE GmbH
www.geze.com



Seite
170



Fachhandel

Mit den elektromechanischen Ecturn-Antrieben von GEZE lassen sich Türen in barrierefreien Innenbereichen sanft und komfortabel öffnen und schließen.

Der GEZE Ecturn ist eine aufliegende Plug & Go-Lösung, der eine komfortable Nachrüstung auch in bestehenden Gebäuden ermöglicht.

Der neue Drehtürantrieb GEZE Ecturn Inside automatisiert hochwertige Türen auf nicht sichtbare Weise, denn der Antrieb ist im Türblatt oder im Türrahmen integriert. Eine Stärke der Antriebe ist ihre Funktionsvielfalt. Türen können mit allen gängigen Ansteuerelementen bedient und an individuelle Nutzerbedürfnisse angepasst werden. Die Antriebe bieten hohen Begehkomfort in Eingangsbereichen, Büros, Krankenhäusern oder Seniorenheimen mit gehobenem Komfort und im privaten Wohnungsbau.

Für noch mehr Benutzerkomfort und maximale Barrierefreiheit können automatische Türlösungen mit den Ecturn-Antrieben kabellos über Funktaster oder mobile Funkfernbedienungen angesteuert werden. Das GEZE Funkprogramm ist übrigens mit allen GEZE Tür- und auch Fensterantriebstypen kompatibel.

Foto: Oliver Look, Studio BE für GEZE GmbH



Produktinformationen:

- Max. Flügelgewicht: 125 kg
- Max. Flügelbreite: 1.100 mm
- Funktionen: Automatik- und Low-Energy-Betrieb, Automatik mit Push&Go

GEZE GmbH
www.geze.com



Seite
170



Fachhandel

Beleuchtungslösungen für den Wohn- und Sanitärbereich

Bestes Licht für mehr Sicherheit und Wohnlichkeit

Waldmann **W**
ENGINEER OF LIGHT.



Produktinformationen

LED-Deckenleuchte VIVAA

- schlanke LED-Deckenleuchte mit hohem Indirektanteil
- besonders wirtschaftlich dank hoher Lichtausbeute
- Mikropriemenabdeckung für blendfreies, homogenes Licht
- hochwertiger Zierring aus Edelstahl ohne Schweissnaht
- zwei Durchmesser: 400mm oder 600mm
- als Pendel- oder Anbauversion erhältlich (Pendellänge individuell kürzbar)
- wahlweise: verschiedene Lichtfarben, biodynamische Tageslichtnachführung VTL, Präsenzmelder, dimmbar

Badleuchte VANERA LED BATH

- klassische, zierliche Geometrie
- zeitloses Aluminiumgehäuse
- hohe Sicherheit durch Spritzwasserschutz IP44
- Allgemeinlicht indirekt/direkt
- spezielle Breitstrahl- und Entblendungstechnik

Herbert Waldmann GmbH & Co. KG
www.waldmann.com

Seite
171



Hersteller/Fachhandel
Großhandel/Elektroinst.

Licht wirkt auf Psyche, Empfinden sowie den circadianen Rhythmus und lässt uns die Welt in all ihrer Schönheit sehen. Licht ermöglicht es, sich frei und sicher zu bewegen. Doch Senioren haben einen zehnfach höheren Lichtbedarf der durch die richtige Beleuchtung erfüllt werden muss. Leuchten aus dem Hause Waldmann berücksichtigen die besonderen Bedürfnisse älterer Menschen.

Beleuchtung im Wohnbereich

Mit der LED-Raumleuchte ViVAA kann der Wohn- und Essbereich effizient, blendfrei und schattenarm ausgeleuchtet werden. Die exzellente Farbwiedergabe unterstützt im Alltag und unterstützt bei der Zubereitung von Mahlzeiten. Die Indirekt-Direktbeleuchtung hellt Decken optisch auf und taucht selbst schmale oder niedrige Räume in weiches, einladendes Licht.

Sicherheit im Badezimmer

Eine gleichmäßige, homogene Beleuchtung in Bad und WC ist Grundvoraussetzung für sicheres Bewegen. Die vanera LED Bath leuchtet Gesichts- und Körperpartien schattenfrei aus und sorgt für eine klare Boden- und Raumwahrnehmung. Sie fügt sich harmonisch auch in enge Räume ein.

Die Derungs Licht AG ist ein Unternehmen der Waldmann Group.



Komfort & Qualität

Empfehlenswerte Produkte für alle Generationen



Die Hausstationen der Serie CLASSE 100 sind äußerlich auf das Notwendige reduziert, bieten aber eine Funktionsvielfalt und ein ansprechendes Design. Die Wahl des Montageortes ist flexibel: CLASSE 100 kann an der Wand installiert werden - Zubehör ermöglicht auch die Tischmontage.

Der 3,5" Farbbildschirm überzeugt durch Farbbrillanz und perfektes Abbild der Tür-Situation. CLASSE 100 ist auch als Audio-Station erhältlich.

Um die Bedienung für Menschen, die nicht gut sehen können, einfach zu gestalten, wurde CLASSE 100 mit erhabenen Piktogrammen ausgestattet. Die ergonomischen Bedienfelder lassen sich leicht ertasten, die Drehregler haben fühlbare Kennzeichen.

Die veredelte Oberfläche mit Weißglaseffekt nimmt aktuelle Gestaltungstrends auf, mit nur 27 mm Aufbauhöhe fügt sich die Station dezent in ihre Umgebung ein.



Produktinformationen:

- 3,5" Farbbildschirm
- Einfache Bedienung: ergonomische und übersichtliche Tasten
- Kompakte Bauweise: nur 27 mm Aufbauhöhe
- Die Bedientasten sind übersichtlich angeordnet sowie mit fühlbaren Piktogrammen
- Wand- und Tischmontage möglich



Legrand GmbH
www.bticino.de

Seite
173



Fachhandel

Sfera Türstation

Innovation in allen Details

bticino

Mit Sfera vereint Bticino vollendetes Design, eine extrem robuste Ausführung, modulare Funktionsvielfalt und barrierefreie Bedienmöglichkeiten. Die Serie eignet sich für die Aufputz- und Unterputzmontage.

Durch den modularen Aufbau ist man flexibel bei der Auswahl der Funktionen und der Anordnung. Zahlreiche Komponenten bis hin zur Code-Tastatur, einem Transponder-Lesegerät oder einem Fingerprint-Modul stehen hier zur Auswahl. Die Elektronikmodule sind dabei für alle Farbvarianten gleich. Die passende Kamera kann der Kunde je nach Einsatzbereich wählen, wie z. B. Weitwinkel, Night & Day, etc.

Ein ausgefeiltes Bedienkonzept bietet maximalen Komfort für die junge Generation und wertvolle Unterstützung für Menschen, denen Hören oder Sehen Schwierigkeiten bereitet. Für Hörgeräteträger ermöglicht die eingebaute Induktionsschleife einen störungsfreien Sprachempfang. Durch Aktivierung der Sprachausgabe können auch Nutzer mit eingeschränktem Sehvermögen Sfera ganz leicht bedienen.

Produktinformationen

- Drei Farbvarianten in Ausführung Aluminium und eine vandalensichere Variante
- Neue Kameras: Weitwinkel, Night & Day
- Lautsprecher entspricht Euronorm und DIN 18040
- Barrierefrei: Induktionsschleife für Hörgeräteträger,
- Sprachausgabe für Personen mit Sehschwäche
- 14 Funktionen (z. B. Infomodul, Fingerprint-Modul, etc.) und unbegrenzte Kombinationen
- 100% kompatibel mit der bisherigen Unterputzdose

Legrand GmbH
www.bticino.de



Seite
173



Fachhandel



Komfort & Qualität

Empfehlenswerte Produkte für alle Generationen





Ihnen präsentiert sich mit dem record system 20 ein automatisches Türsystem der neuesten Generation. Neben den record-typischen Eigenschaften – der außergewöhnlichen Laufruhe und einem Qualitätsanspruch, den eine Schweizer Konstruktion mit sich bringt – halten wir mit unserem innovativen record system 20 eine technologische Führungsposition inne.

Kern dieser Führungsposition ist die eigene Entwicklung und Produktion elektronischer Bauteile an unserem Schweizer Stammhaus in der Nähe von Zürich. Nur so lassen sich die komplexen Systeme von Antriebssteuerung und Sensorik vollumfänglich aufeinander abstimmen.

Das record system 20 verfügt über die Fähigkeit, seine Komponenten interaktiv miteinander kommunizieren zu lassen. Dies kommt in erster Linie den Sicherheitsaspekten zugute. Personen im Fahrbereich der Tür werden zuverlässig erkannt, wodurch sowohl ungewollte Öffnungs-, wie auch zu frühe Schließvorgänge vermieden werden.

Produktinformationen

Lineare Schiebetüren von record eignen sich für Eingänge mit 800 – 4000 mm Öffnungsweite. Der seidenweiche Bewegungsablauf der Tür spiegelt sich akustisch in ihrer auffallenden Laufruhe wider.

Durch die unzähligen Gestaltungsmöglichkeiten lässt sich die Tür harmonisch in die Gesamtarchitektur einbetten.

Aufbauend auf der Technologieplattform record system 20 können wir eine Vielzahl an Türvariationen anbieten, welche auf den gleichen, an die jeweiligen Anforderungen angepassten Komponenten basieren. Hieraus resultieren eine schnelle Montage und geringe Betriebskosten.

Das record system 20 erfüllt die Anforderungen der Maschinenrichtlinie, der DIN 18650, der EN 16005, sowie aller relevanten nationalen und internationalen Normen und Richtlinien.



record Türautomation GmbH
www.record.de



record DFA 127 „Low Energy“ Automatisches Antriebssystem für Drehflügeltüren



Der record DFA 127 zeichnet sich durch seine ausgereifte Technik, ein kompaktes Design und besonders durch seine record-typische Laufruhe aus.

Die konstruktive Ausrichtung auf ein möglichst breites Anwendungsspektrum macht ihn zu einem vollwertigen Antrieb bei unterschiedlichsten Anforderungen.

Die Variante «LOW ENERGY» ist der ideale Antrieb in Umgebungen, in denen sich Menschen mit langsamem und eingeschränktem Reaktionsvermögen aufhalten, wie beispielsweise in Krankenhäusern und Altenheimen. Durch die reduzierte Bewegungsenergie und zusätzliche Absicherung mit entsprechender Sicherheitssensorik wird ein höchstes Maß an Sicherheit erreicht. Einsetzbar ist der record DFA 127 in den Türschließergrößen EN4 bis EN6. Die hierfür benötigten unterschiedlichen Federkräfte lassen sich schnell und präzise direkt vor Ort mit einer Justierschraube justieren.

Für die Montage stehen vielerlei Möglichkeiten zur Verfügung. Ob standardmäßig am Türsturz, versteckt in der Zwischendecke oder im Boden oder auf dem Türflügel: Das kompakte Antriebsmodul lässt sich fast überall mit überschaubarem Aufwand installieren.

Produktinformationen

Speziell geeignet für:

Alten- und Behindertenwohnheime
Krankenhäuser, Kliniken und Seniorenresidenzen
Privathäuser und -wohnungen

Besondere Vorteile:

Der sanfte Bewegungsablauf bietet Komfort und schafft Vertrauen
Erhält die Ruhe im Wohnbereich durch nahezu geräuschlosen Betrieb

Eigenschaften:

DIN 18650 und EN 16005 konforme Technik,
Baumustergeprüft
Gerontotechnik bewertet für den barrierefreien Zugang
Auch als Feststellanlage für Feuerschutzabschlüsse
Abdeckung in Wunschfarbe beschichtet oder in Edelstahl

record Türautomation GmbH
www.record.de



Seite
175



Hersteller





Roto E-Tec Drive – elektronisches Kippöffnungs- und Verriegelungssystem

Energiekosten sparen – höchste Sicherheit genießen

Vieles im modernen Haushalt ist automatisiert. Fast alle Haushaltsinstallationen laufen, ohne dass ein Mensch umständlich aktiv werden muss. Nur Fenster müssen noch regelmäßig von Hand geöffnet werden, und das kann manchmal recht beschwerlich sein. Aber hier gibt es eine elegante und komfortable Lösung: Roto E-Tec Drive, das elektronische Kippöffnungs- und Verriegelungssystem, das trotz seiner hohen Leistung unsichtbar bleibt. Es ist komplett im Fenster integriert, das Wohnambiente bleibt ungestört.

Die Vorteile von Roto E-Tec Drive sind dagegen deutlich wahrnehmbar und überzeugend: Stufenlos kann das Fenster gekippt werden und so ein gesundes Raumklima durch kontrolliertes, bedarfsgerechtes Lüften gesichert werden. Beim Schließen verriegelt Roto E-Tec Drive das Fenster wieder vollständig und sorgt so für höchste Sicherheit. Zudem wird beim Einsatz von Roto E-Tec Drive gespart, denn wertvolle Heizenergie wird nicht durch zu langes Öffnen der Fenster verschwendet. In Verbindung mit im Handel erhältlichen Regelsystemen können automatische Lüftungsintervalle realisiert werden und garantieren zudem nicht nur eine gesunde Atemluft, sie beugen auch Schimmelpilzbefall vor – ein leidiges Thema bei kostspieligen Sanierungen.



Produktinformationen

Über im Handel erhältliche Regelsysteme programmierbar, Funktionen auch über Funk oder manuell nutzbar. Betriebsspannung 24 V. Maximales Flügelgewicht 100 kg, max. Flügelhöhe 2,40 m, max. Flügelbreite 1,60 m, max. Fensterfläche 1,44 m².

Roto Frank AG
www.roto-frank.com



Seite
175



Fachhandel



Roto Patio Life mit Drive-Technologie bis 400 kg

Große Schiebetüren problemlos öffnen und schließen

Endlich können große und schwere Schiebetüren komfortabel und leise per Knopfdruck bewegt werden – Roto Patio Life mit Drive-Technologie macht es möglich. Maximaler Bedienkomfort, Barrierefreiheit, effektiver Schutz gegen Einbruch, exzellente Wärmedämmung: das sind die Merkmale des ausgereiften Roto Patio Life Komfortbeschlags. Kombiniert mit der innovativen Drive-Technologie eröffnet das System eine Reihe von Möglichkeiten, die das Leben leichter und den Ausblick schöner und eleganter machen. Denn der Elektro-Antrieb ist nicht wie bei anderen Systemen hinter Abdeckblenden an Flügel oder Rahmen versteckt, sondern befindet sich völlig unsichtbar im Boden.

Gleichfalls überzeugend: die Sicherheitstechnologie von Roto Patio Life mit Drive-Technologie. Bei Kontakt mit einem Hindernis stoppt der Flügel vollautomatisch, gefährliches Einklemmen von Menschen oder Gegenständen wird verhindert. Drive-Technologie ermöglicht somit elektrisch gesteuertes, sehr komfortables und sicheres Spaltlüften. Roto Patio Life mit Drive-Technologie ist eine ideale Lösung für alle großflächigen Schiebetüren bis zu einem Gewicht von 400 kg.



Produktinformationen

Geeignet für Schiebetüren bis zu 400 kg in Holz- und Holz/Alu-Ausführung mit Komfort-Bodenschwelle. Öffnen, Schließen, Verriegeln und gesichertes Spaltlüften über Fernbedienung oder Wandschalter. Ungestörter Ausblick durch vollverdeckten Elektroantrieb.

Roto Frank AG
www.roto-frank.com



Seite
175



Fachhandel





Roto NT Komfortfenster

Drehkipp-Fenster für barrierefreies Wohnen



Intelligent konstruierte Fenstersysteme erleichtern den Alltag

Barrierefreiheit ist heute ein wichtiger Standard für generationengerechtes Wohnen, ganz unabhängig von Lebensalter oder körperlichen Beeinträchtigungen. Grundsätzlich soll jedes Gerät, jede Tür und jedes Fenster in Haus und Wohnung einfach, verlässlich und mit geringstmöglichem Aufwand für die Bewohner zu bedienen sein und so zu einer hohen Lebensqualität beitragen.

Diese Philosophie findet ihren Ausdruck im Roto NT Komfortfenster, das problemlos auch im Sitzen zu bedienen ist. Roto NT Komfortfenster lassen sich durch einfaches Drehen des ergonomisch geformten Fenstergriffs, der waagrecht unten am Fensterflügel angebracht ist, normal öffnen, aber auch kippen. Dafür sorgt die integrierte, automatische Zwangssteuerung, die den Kraftaufwand beim Öffnen des Fensters erheblich reduziert – auch größere Fenster bereiten jetzt keine Mühen mehr. Die praxisorientierte Positionierung und das durchdachte Design des Griffs sowie die langlebige, robuste Konstruktion empfehlen Roto NT Komfortfenster auch für schwer zugängliche Bereiche.

Produktinformationen

Platzierung des Griffs waagrecht unten am Fensterflügel. Einfaches Drehen bewirkt Öffnen und Kippen durch integrierte automatische Zwangssteuerung. Größere Grifflänge, daher bessere Hebelwirkung, also geringerer Kraftaufwand als bei herkömmlichen Systemen. Bestens geeignet auch für größere Fensterflächen

Roto Frank AG
www.roto-frank.com



Seite
175



Fachhandel



Roto Safe Eneo CC – elektromechanische Tür-Mehrfachverriegelung

Höchste Sicherheit, höchster Komfort



Wer kennt das nicht: vollgepackt kommt man im strömenden Regen vor der Haustüre an – und die Schlüssel sind natürlich irgendwo in einer der Taschen. Jetzt beginnt die Suche, die Einkäufe werden durchwühlt, und nach fünf Minuten findet sich schließlich der Hausschlüssel. Total durchnässt und frustriert öffnet man die Tür und fragt sich, ob das nicht auch anders gehen kann. Ja, das geht mit Roto Safe Eneo CC, einem komfortablen, elektromechanischen Mehrfachverriegelungssystem, das ganz ohne Schlüssel auskommt und zudem für höchste Sicherheit sorgt.

Produktinformationen

Roto Safe Eneo CC eignet sich für Eingangstüren von Wohn-, Hotel- und Büroobjekten und passt zu allen gängigen Türmaterialien. Auch Barrierefreiheit ist möglich – Anschlüsse für Drehtürantriebe sind vorhanden.

Mit einem raschen Druck auf die Funkbedienung wird die Tür schnell und einfach geöffnet. Ein deutlich wahrnehmbares Signal meldet das Öffnen. Beim Schließen der Tür sperrt die Mehrfachverriegelung automatisch, auch hier gibt es eine Erfolgsmeldung – es ist nicht mehr möglich, das Abschließen der Haustür beim Weggehen zu vergessen. Natürlich bietet Roto Safe Eneo CC Wahlmöglichkeiten: Wer möchte, kann die Tür ganz normal mit dem Schlüssel auf- und zuschließen. Außerdem kann das Schließsystem durch einen PIN-Code, der auf einem Display eingegeben wird, aktiviert werden. Wahlweise ist auch die Verwendung anderer High-Tech-Optionen wie Bluetooth-Verbindung mit dem Smartphone oder eine Fingerscan-Einheit möglich. Mehr Sicherheit geht einfach nicht - und mehr Komfort auch nicht.

Roto Frank AG
www.roto-frank.com



Seite
175



Fachhandel



Automatische Fenster und Rollläden von VELUX

Intelligente Lösungen zum Wohnen und Wohlfühlen

Automatische VELUX INTEGRA® Fenster bieten nicht nur mehr Wohnkomfort und Energieeffizienz. Durch das automatische Öffnen und Schließen der Fenster und die voreinstellbaren Lüftungszeiten kann man einfach und schnell für ein angenehmes und gesundes Raumklima sorgen. Ohne dass sich die Bewohner weiter darum kümmern müssen. Der integrierte Regensensor schließt die Dachfenster automatisch, sobald die ersten Regentropfen fallen.

Für den nachträglichen Einbau bieten sich besonders VELUX INTEGRA® Solarfenster an, da sie völlig kabellos verbaut werden. Das heißt, aufwändige Elektroarbeiten zum Anschluss an das Stromnetz entfallen. Dank Solarantrieb sind sie energieautark und ein Energiespeicher sorgt auch bei längerer Dunkelheit für zuverlässigen Betrieb. Mit dem VELUX INTEGRA® Solar-Nachrüst-Set lassen sich auch bereits vorhandene, manuelle Dachfenster ganz einfach nachträglich automatisieren.

Die ideale Ergänzung sind VELUX INTEGRA® Solar-Rollläden. Beide sind perfekt aufeinander abgestimmt und mit einer Funkbedienung steuerbar. Im Winter sorgen sie für mehr Wärmedämmung, im Sommer schützen sie effektiv vor Hitze. Zusätzlich ermöglichen sie Sicht-, Lärm- und Einbruchschutz.

Mit dem KfW-Förderprogramm Nr. 159 „Altersgerecht umbauen“ profitieren Sie außerdem vom zinsgünstigen Kredit der KfW. Mehr Infos unter www.velux.de/Elektro



Produktinformationen

Vorteile VELUX INTEGRA® Solarfenster

- Mit vorinstalliertem Motor, Steuerung und Regensensor inkl. VELUX INTEGRA® Control Pad
- Jederzeit erweiterbar mit Solar-Rollläden und -Sonnenschutz
- Geregelt Lüften
- Schließt automatisch bei Regen
- io-homecontrol®-kompatibel – neben automatischen VELUX INTEGRA® Produkten auch bis zu 200 Produkte anderer Hersteller steuer- und programmierbar (z.B. Fassadenrollläden, Markisen, Alarmanlagen und Schließtechnik)
- Einfacher Einbau

Vorteile VELUX INTEGRA® Solar-Rollläden

- Bis zu 96% Hitzereduktion*
- Optimale Verdunkelung
- Erhöhte Wärmedämmung
- Zusätzlicher Sicht-, Lärm- und Einbruchschutz
- io-homecontrol®-kompatibel
- kabellose Nachrüstung**

* Die Hitzeschutzfunktion von VELUX INTEGRA® Rollläden wurde in einem der europäischen Norm EN 13363-2 entsprechenden Verfahren mit WinSLT Professional 5.1 berechnet und bezieht sich auf die Wärmeeinstrahlung durch das Fenster.

** VELUX empfiehlt den Rollladeneinbau durch einen Fachmann.

VELUX®

VELUX Deutschland GmbH
www.velux.de

Seite
177



Fachhandel



5
JAHRE
GARANTIE



Fensterbeschlag activPilot Comfort PADM

Motorische Sicherheits-Tür-Verriegelung blueMotion



Vergessen Sie regelmäßiges manuelles Lüften – überlassen Sie das ruhig Ihren Fenstern! Mit dem einzigartigen Beschlagsystem activPilot Comfort PADM (Parallel-Abstell-Dreh-Motorisch) können Ihre Räume jetzt natürlich durchatmen.

Massive Sicherheit leicht gemacht: Mit blueMotion ausgerüstete Türen werden beim Schließen elektromotorisch verriegelt. Ganz automatisch, ohne Ihr Zutun. Bei Ihrer Rückkehr entriegeln Sie einfach z. B. per handlicher Fernbedienung.



Aug. Winkhaus GmbH & Co. KG
www.winkhaus.de

Seite
167



Fachhandel

Der Fensterbeschlag activPilot Comfort PADM. Frische Luft auf Knopfdruck.

Für eine optimale Energieeffizienz werden Gebäude heute möglichst luftdicht gebaut bzw. modernisiert. Der Nachteil: Durch mangelnde Belüftung können Feuchteschäden, Schimmelbildung oder erhöhte Schadstoffbelastung in der Raumluft entstehen. Für die komfortable und nutzerunabhängige Frischluftzufuhr hat Winkhaus den Fensterbeschlag activ Pilot Comfort PADM entwickelt. Durch die einzigartige Parallelabstellung entsteht ein umlaufender, ca. 6 mm schmaler Lüftungsspalt zwischen Fensterflügel und -rahmen. Verbrauchte und feuchte Raumluft wird schonend ausgetauscht – ohne große Wärmeverluste.

Durch den Beschlagsantrieb des activPilot Comfort PADM lassen sich Fensterflügel motorisch parallelabstellen und verriegeln – einfach per Knopfdruck. Zum weiten Öffnen genügt ebenfalls ein Knopfdruck, und der motorische Antrieb gibt den Flügel für die Drehstellung frei. Danach lässt sich das Fenster wie gewohnt manuell öffnen. Zusätzlich lassen sich die Fenster bequem mit der Funkfernbedienung steuern. Ein Plus an Sicherheit bietet auch die Parallelabstellung, denn in diesem Öffnungsmodus **sowie in geschlossener Position** kann die Einbruchhemmung bis RC2 erfüllt werden. Das Lüftungssystem sorgt für einen Luftaustausch gemäß DIN 1946-6.

Motorische Sicherheits-Tür-Verriegelung blueMotion. Komfortabel schließen, einfach öffnen.

Schieben Sie Ihrer Sorge einen Riegel vor!

Wenn Sie beim Verlassen des Hauses die Tür hinter sich schließen, schieben sich zwei massive Schwenkriegel und der Hauptriegel automatisch in die Sicherheitsschließbleche. Nie wieder müssen Sie sich unterwegs fragen: „Habe ich die Tür wirklich abgeschlossen?“ Das vollmotorische Verriegelungssystem blueMotion gibt Ihnen Sicherheit. Und zukunftsweisenden Komfort: Denn das Entriegeln der Tür geht berührungslos über die Fernbedienung. Oder, wenn Sie mögen, wie gewohnt mit einem Schlüssel. Und von innen: bequem per Taster, Türdrücker oder Gegensprechanlage. So sorgt blueMotion jederzeit für ein sicheres Gefühl – ganz komfortabel. Darüber hinaus lässt sich das Verriegelungssystem problemlos in bestehende Haustechnik-Netzwerke einbinden.

- + **Selbsttätiges Ver- und Entriegeln**
- + **Dichtigkeit und erhöhte Einbruchhemmung**
- + **Schlüsselloses Öffnen und Schließen möglich**
- + **Verschiedene Zutrittskontrollsysteme (Funk, Fingerprint, Code usw.)**
- + **Standardmäßig: Signal für Drehtüröffner-Ansteuerung**
- + **Serienmäßig: Tag-/Nacht-Modus**

Komfort & Qualität

Empfehlenswerte Produkte für alle Generationen





Wohnen & Schlafen



Einen Großteil des Tages verbringt der Mensch in seiner eigenen Wohnung.

Grund genug also, sich zu Hause ein Umfeld zu schaffen, in dem man sich wohlfühlen kann.

Wenn der schöne Sessel nicht nur bequem ist, sondern auch noch beim Aufstehen hilft und für eine wohltuende Massage sorgt, ist das kein übertriebener Luxus, sondern ein Stück Lebensqualität. Meist sind es aber die kleinen Veränderungen und einfachen Produkte, die für mehr Komfort in der Wohnung sorgen.

Ähnlich ist es beim Schlafen: Fast ein Drittel seines Lebens verbringt der Mensch im Bett, macht sich aber nicht immer Gedanken darüber, wo er sich hinlegt. Auch hier lässt sich schon mit kleinen Veränderungen eine große Wirkung erzielen. Für den gesunden Schlaf, Entspannung und Wohlbefinden kann die Wahl des richtigen Betts sorgen.

Komfort und Qualität in Ihrer Wohnung lässt sich ganz einfach realisieren - überzeugen Sie sich auf den folgenden Seiten.

Küche & Haushalt

Bad

Freizeit

Sicherheit & Kommunikation

Haustechnik



**Wohnen
& Schlafen**

Mobilität

Pflege & Alltagshilfen

Gesiegelte Produkte



Barrierefrei Wohnen mit ALUMAT Magnet-Doppeldichtungen

Es sind nur ein paar Zentimeter Höhenunterschied zwischen Wohnraum und Balkon oder Terrasse. Doch gerade diese Höhe stellt ein großes Hemmnis besonders für ältere Menschen oder Rollstuhlfahrer dar. Mit den Magnetdoppeldichtungen von ALUMAT kann diese Stolperschwelle vermieden werden. Gerade für Seniorenwohnungen, Altenheime, Krankenhäuser und Kindergärten sind die „absolut barrierefreien Schwellen“ von ALUMAT besonders zu empfehlen.

Diese von ALUMAT entwickelten Türschwellen sind nicht nur für Neubauten einsetzbar. Auch für den späteren seniorengerechten Umbau beispielsweise im Privathaus bieten sich die Magnetdoppeldichtungen an. So können Unfälle vermieden und das tägliche Leben ein wenig erleichtert werden. Selbst Schlagregen ist für die Magnettürdichtungen von ALUMAT kein Problem. Eine durchdachte Konstruktion ermöglicht die Entwässerung der Schwelle nach außen. Durch die absolut dichten Schwellen mit integrierter Silikon-Schleifdichtung gibt es auch bei starkem Niederschlagsaufkommen keinen Wassereintritt. Mauerwerk, Bodenplatten und vor allem der Wohnbereich bleiben trocken.

Oberstes Ziel beim Planen barrierefreier Wohnungen und eines schwellenfreien Wohnumfelds ist, dass Menschen mit und ohne Handicap selbständig und komfortabel leben können. Die einige Zentimeter hohen Schwellen vom Wohnraum zum Balkon oder zur Terrasse galten da lange als schwer zu überwindendes Problem.

Das Prinzip der schwellenlosen Magnettürdichtungen

Zwei Magnetleisten sind in einem komplett in den Boden eingelassenen Aluprofil frei gelagert eingesetzt. Die Gegenpole befinden sich im Türflügel.

Ist die Tür geschlossen, werden die Magnete angehoben und dichten so den Innenraum gegen Regenwasser und Wind ab. Wenn die Tür geöffnet wird, sinken die Magnete in das Aluprofil zurück.

Mit ALUMAT wohnen Sie absolut barrierefrei, denn beim Einbau der Magnetdoppeldichtungen werden Stolperschwellen gänzlich vermieden.

Außentüren

Die Magnet-Doppeldichtungen eignen sich für Hauseingangstüren, Balkontüren und Terrassentüren aus Holz, Kunststoff oder Aluminium. Selbst Hebeschiebetüren können barrierefrei ausgerüstet werden.

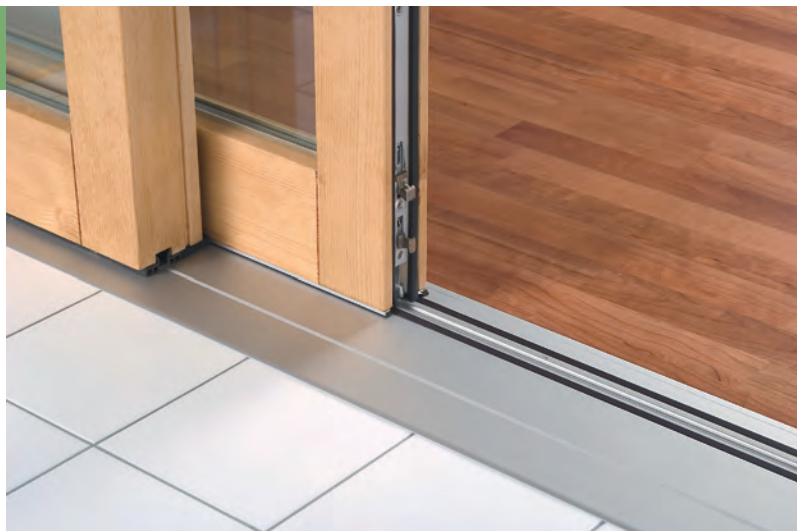

Produktinformationen

Merkmale:

Absolut barrierefreie ALUMAT Magnet-Doppeldichtungen für alle Haus-, Terrassen- und Balkontüren aus Holz-, Kunststoff- oder Aluminium.

Durch hochwertige Magnetdichtungen sind die Außentüren zusätzlich gegen Schlagregen bis 600 Pa (9A) geprüft.

Magnet-Doppeldichtungen sind absolut barrierefrei und bis 100 m Geschosshöhe schlagregendicht. Sie verhindern das Eindringen von Sand und Ungeziefer. Schmutz wird beim Schließen der Tür, durch die Silikonschleifdichtung im Wetterschenkel, nach außen abgestreift.

ALUMAT Frey GmbH
www.alumat.de

Seite
166

Hersteller





DLW Linoleum

Generationen übergreifend Planen



Produktinformationen

Belagsart: Linoleum – enthält 98 % organische oder mineralische Rohstoffe

Rollenbreite: 200 cm

Oberfläche: LPX-Finish / PUR Eco-System

Eignungen: Stuhlrolleneignung, Fußbodenheizungseignung, chemikalienbeständig, antibakteriell

Produktzertifikate: Blauer Engel, Swan Label, Österreichisches Umweltsiegel

Armstrong DLW GmbH
www.armstrong.de/boden



Seite
166



Hersteller

Der richtige Bodenbelag kann einen großen Beitrag leisten, dass Architektur Generationen übergreifend funktioniert und die Ansprüche aller Nutzer berücksichtigt. DLW Linoleum von Armstrong vereint eine wohnlische Ausstrahlung mit Umweltverträglichkeit, optimalen Gebrauchseigenschaften und leichter Reinigung. Durch seine Zusammensetzung aus nahezu komplett nachwachsenden Rohstoffen, wie Leinöl, Holzmehl, Harzen, Kork und Jute, ist der farbenfrohe Belag eine nachhaltige Wahl. Die hohe natürliche Elastizität des wohngesunden Bodenbelags ist nicht nur angenehm, sondern schont auch die Gelenke. Obendrein ist Linoleum fußwarm, rutschsicher und blendfrei sowie extrem abriebbeständig und besitzt eine natürliche bakteriostatische Wirkung. Über 230 Farben stehen zur Auswahl: Neun unterschiedliche Musterrungen in brillant leuchtenden Farben sowie dezenten Grau- und Naturtönen lassen sich harmonisch kombinieren. DLW Linoleum „made in Germany“ wurde mit verschiedenen Ökolabels ausgezeichnet, unter anderem mit dem „Blauen Engel“.

Als erster Bodenbelags-Hersteller hat Armstrong jetzt einen Teil seiner Produkte von universalRAUM nach der Eignung EPH Barrierefreiheit untersuchen lassen. Insgesamt 99 Designs der Produktreihen DLW Linoleum, DLW Vinyl und DLW Designbeläge wurde das Prädikat "sehr gut" verliehen.



Scala Designbeläge

Vielfalt an Farben, Formen und Designs



Produktinformationen

Belagsart: Vinyl-Kunststoffbodenbelag heterogen

Formate: Planken und Fliesen in verschiedenen Abmessungen

Oberfläche: geprägt mit PUR-Eco System
 Nuttschicht: 0,3/0,4/0,55/1,0 mm

Eignungen: Stuhlrolleneignung, Fußbodenheizungseignung, Chemikalienbeständigkeit

Armstrong DLW GmbH
www.armstrong.de/boden



Seite
166



Hersteller

Die Designbelags-Kollektionen Scala von Armstrong bieten viel kreativen Spielraum für moderne und behagliche Räume. Sie umfassen klassische und neue, außergewöhnliche Interpretationen von natürlichen Materialien. Dazu gehören Holz, Beton, Metalle, aber auch Stein oder textile Strukturen. In großen und vielfältigen Formaten zaubern Scala Designbeläge eine warme und wohnlische Atmosphäre, sind hoch belastbar und schnell zu verlegen. Daher eignen sie sich nicht nur für private Wohnräume, sondern ebenso für gestalterisch ansprechende Patienten- und Seniorenzimmer, denn Lifestyle und Design sind heute für alle Generationen besonders wichtig. Die Scala Designbeläge entwirft, entwickelt und produziert Armstrong unter höchsten Qualitätsstandards in Deutschland. Sie sind robust und formstabil, außerdem rutschhemmend und schalldämmend. Eine hochwertige Oberflächenvergütung, das PUR Eco System, macht die Beläge widerstandsfähiger gegen Schmutz, Verstrichungen und Kratzer sowie resistent gegen Reinigungs- und Desinfektionsmittel. Auch unter hygienischen Aspekten ist Scala die perfekte Wahl: Es bietet Bakterien und Schimmelpilzen keine Angriffsfläche und lässt sich leicht pflegen.



LineaCompact

Schnelle und einfache Montage durch spezielle Kastenbauweise – kostengünstig und zeitsparend. LineaCompact ist komplett vormontiert mit einem integrierten Einlaufkasten. LineaCompact ist für alle gängigen Türblattabmessungen sowie für Ganzglastüren erhältlich. Es stehen 1- und 2-flügelige Ausführungen zur Verfügung.

LineaCompact-S

Bei der LineaCompact-S sind die Profile des Einlaufkastens verstärkt. Dies ermöglicht eine problemlose Befestigung von belastungsfähigen Bauteilen an beiden Seiten der Wand, z. B. Griffe, Aufstehhilfen im Bad, Handläufe im Flur usw. Bei Nutzungsänderungen können die Bauteile auch noch Jahre später sicher montiert werden.

LineaCompact-E

Die LineaCompact-E ist mit dem DORMA CS 80 MAGNEO Automatik-Antrieb ausgestattet. Der Antrieb erleichtert das Betreten und Verlassen eines Raumes erheblich und erfüllt darüber hinaus besondere Komfortansprüche.

LineaCompact-D

Die dichtschießende Version LineaCompact-D ist mit einer 4-seitig umlaufenden Dichtung ausgestattet. Diese reduziert den Durchgang von Zugluft, Schall und Gerüchen.

LineaBox

Der einteilige Schiebetürkasten LineaBox ist individuell einsetzbar in Verbindung mit Holz-, Aluminium- oder Stahlzargen. Für eine unauffällige Optik des Durchgangs kann die LineaBox mit einer Wandverkleidung rahmenlos gestaltet werden.



Produktinformationen

Als Partner der GGT konzipiert und entwickelt BOS Produkte für folgende Anwendungen:

- Barrierefreies Bauen und Wohnen
- Residenzwohnen
- Generation 50+
- Komfortbegehung

Der Trend zu Schiebetüren ist unverkennbar.

Die Tür verschwindet in der Wand und der Raumbedarf für den Schwenkbereich beim Öffnen der Drehflügeltür entfällt.

BOS bietet hier die Schiebetürzarge "Linea Compact". Auf Wunsch kann die LineaCompact für den Elektroantrieb (z. B. von Dorma) vorge richtet werden – für Menschen mit eingeschränkten Bewegungsmöglichkeiten ebenso wie für Nutzer mit besonderen Ansprüchen an Komfort.

BOS GmbH Best Of Steel
www.Barrierefreies-Bauen.com

Seite
167

Fachhandel



Barrierefreies Bauen

Innovative Türlösungen, die es in sich haben. Von BOS Best Of Steel.

BOS
Best Of Steel

Produktinformationen

Der Charakter eines Raumes wird bereits durch den Eingangsbereich geprägt. Dabei gibt es für jede Planung eine entsprechende Lösung. Wie sie auch aussehen mag, sie ist mit Sicherheit individuell.

Das Ziel lautet: Der barrierefreie Durchgang für mehr Komfort, Benutzerfreundlichkeit und Sicherheit. Eine barrierefreie Gestaltung von Räumen und Raumzugängen verbindet Architektur, Design und Technologie.

Dabei müssen zahlreiche Anforderungen erfüllt werden, wie z. B. Komfort, Bewegungsfreiheit oder eine einfache Bedienung.

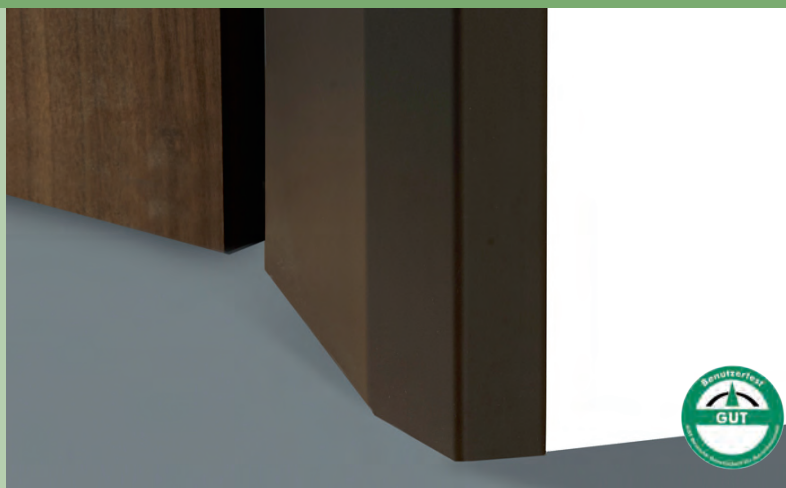

In vielen Gebäuden sind die Platzverhältnisse nicht immer ausreichend. Der benötigte Schwenkbereich für den Bettentransport ist zu eng und das Einfahren in ein Zimmer wird erschwert oder gar behindert. Bei den **BOS-Schrägleibungszargen** schafft die speziell angepasste geometrische Form einen größeren Einfahrbereich und ermöglicht so ein erheblich besseres Rangieren von einem schmalen Flur in das Zimmer.

Die **BOS-Spezialzarge mit integrierter Laufschiene für Raumspartüren** eignet sich hervorragend in Gebäuden, in denen aus Platzgründen keine Schiebetür eingebaut werden kann. Die BOS-Stahlzargen mit Raumspartüren in Überbreite schaffen auch in solchen Situationen genau den benötigten Raum. Durch die besondere Öffnungstechnik wird nur wenig Platz für den Schwenkbereich der Tür benötigt. Der Raumzugang ist barrierefrei.

CasePlus Design T30 ist ein System zur Aufnahme der elektronischen Komponenten der Tür- und Gebäudetechnik. Designorientierte Glaskacheln verdecken die Technik. Die Zarge ist integriert. Die eingebaute Technik kann jederzeit einfach gewartet oder ausgetauscht werden. Unterschiedliche Beleuchtungsmöglichkeiten sind in die Glaselemente integrierbar, wie z. B. Fluchtwegbeleuchtung, Orientierungshilfen oder Wegweiser. Die Designelemente können je nach Wunsch angeordnet werden, jeweils auf der Vorder- und Rückseite der Tür. Ausgezeichnet mit dem red dot design award und dem Universal Design Award.



BOS GmbH Best Of Steel
www.BestOfSteel.de



Seite
167



Fachhandel



Komfort & Qualität

Empfehlenswerte Produkte für alle Generationen



Die Küche rückt schnell in den Mittelpunkt, wenn von „barrierefrei“ gesprochen wird. Gerade dort bedarf es durchdachter Konzepte, um wirklicher Barrierefreiheit gerecht zu werden. Im Übrigen ist Sauberkeit in der Küche ein zentrales Thema, denn Küchenarbeit hinterlässt permanent ihre Spuren. Tagtäglich. Immer wieder. Hier sind intelligente Lösungen gefragt, die Küchenreinigung schnell und einfach machen. Mit den „Küchenheinzelmännchen“ einer FAWAS-Zentralstaubsauganlage lassen sich Brösel, Staub und Schmutz mühelos und blitzschnell beiseitigen. Ohne Bücken und ohne schweren, lästigen Staubsauger, dessen muffige und unhygienische Abluft in der Küche eigentlich nichts zu suchen hat.



- 1 „Vroom“-Schlauchauszugssystem.** Es passt in jeden Küchenschrank. Zum Saugen wird der Schlauch herausgezogen, der Sauger schaltet sich dabei automatisch ein. Wie von selbst verschwindet er wieder in seiner Kassette.
- 2 Sockeleinkehrdüse.** Staub und Brösel „unter den Tisch kehren“? Jederzeit – in die Sockeleinkehrdüse. Die Kippmechanik startet den Sauger und der Schmutz lässt sich komfortabel und schnell durch den Schlitz einkehren.
- 3 Bröseldüse.** Lassen Sie die Brösel auf Ihrer Arbeitsfläche einfach durch diese unscheinbare Saugöffnung verschwinden.
- 4 „Flash Brush“.** Die nützliche Saugbürste schaltet sich automatisch ein, wenn Sie vom Haken genommen wird. Der Schlauch lässt sich bis zu drei Meter weit ausziehen.



FAWAS SAUBERE GESUNDE LEBENSÄUME GmbH
www.fawas.de

Seite
169

Fachhandel

FAWAS Zentralstaubsauganlagen und Wäscheabwurfssysteme

Die Lösung für saubere und gesunde Lebensräume

FAWAS Die Experten
Zentralstaubsauganlagen
Wäscheabwurfssysteme

65 000 zufriedene FAWAS-Kunden in 18 Jahren schaffen Vertrauen!

Nachträglicher Einbau leicht möglich!

1 Zentralstaubsauger	4 Saugleitung	7 Sockeleinkehrdüse	A Wäsche-Einwurfüre
2 Fortluftschalldämpfer	5 Unterputzsaugdose	8 Außensaugdose	B Wäsche-Fallrohr
3 Fortluftklappe	6 Saugdose am Gerät		C Wäsche-Auswurf



Barrieren überwinden

Den schweren Staubsauger die Treppe hochtragen, den übervollen Wäschekorb mühsam in die Waschküche hinunterschleppen. Wer kennt nicht aus eigener Erfahrung diese beschwerlichen und oft auch gefährlichen Manöver im eigenen Haus. FAWAS bietet intelligente Lösungen, wie Sie solche Barrieren in Ihren Wohnräumen überwinden können und dabei ein deutlich gesünderes Raumklima schaffen.



Die Zentralstaubsauganlage.

Die Zeit sperriger, lauter und schwerer Staubsauger ist vorbei. Mit einer Zentralstaubsauganlage, bestehend aus einem zentralen Staubsauger im Keller oder einem Nebenraum, der mit einem Rohrsystem und Saugdosen verbunden ist, geht das Staubsaugen wie von selbst. Erleben Sie eine ganz neue Mobilität beim Staubsaugen. Treppen, Decken oder verwinkelte Räume lassen sich ohne Kraftaufwand und ohne das Nachziehen eines schweren Bodensaugers kinderleicht reinigen. Da keine verschmutzte und bakterienbelastete Abluft mehr in den Wohnbereich gelangt, wird die Raumluft enorm verbessert – unverzichtbar für gesundes Wohnen.



Das Wäscheabwurfssystem.

Problem und Risiko: Schwere und unhandliche Wäschekörbe viele Stufen in den Keller zu tragen. Mit dem intelligenten Wäscheabwurfssystem von FAWAS können Sie sich diese riskanten Wege über die Treppe sparen und Ihre Wäsche ist dort, wo sie hingehört – direkt bei der Waschmaschine.



An Treppen (Definition, meist ab fünf Stufen, Abweichung von Bundesland zu Bundesland) ist ein Handlauf gesetzlich vorgeschrieben. Bei Treppen mit Publikumsverkehr ("überall wo sich fremde Menschen auf Treppen begegnen können") sind nach DIN-Normen, Landesbau-Ordnungen und Gleichstellungsgesetzen beidseitig Handläufe anzubringen.

Normgerechte Handläufe müssen folgende Anforderungen erfüllen: **Handläufe müssen durchlaufend ausgeführt werden**, d.h. auch an Fenstern und Podesten darf der Handlauf nicht unterbrochen werden. **Handläufe müssen 30cm waagrecht über die erste und letzte Stufe geführt werden**, d.h. da der Mensch mit der Hand voraus läuft muss der Handlauf weitergeführt werden, denn nur so kann man sich halten bis wieder die sichere Ebene erreicht ist. **Handläufe müssen griffsicher und fest ausgeführt sein**. Eine Kordel ist z.B. nicht sicher, da sie nachgibt. **Handläufe müssen kontrastreich zur Wand sein**, damit sie auch bei eingeschränktem Sehvermögen wahrgenommen werden können. **Handläufe müssen mit taktilen Elementen ausgestattet sein**, d.h. auch wer schlecht oder nichts sieht soll Anfang, Ende und Richtungswechsel im Treppenlauf "spüren".

Flexo-Handläufe erfüllen die Anforderungen der DIN-Normen. Geben Sie Ihre Sicherheit nicht aus der Hand!

Flexo Handläufe sind DIN geprüft, barrierefrei und werden von Ärzten, Gerontologen, den Versicherungen und dem Deutschen Institut für Treppensicherheit (www.treppensicherheit.de) empfohlen. Aber nicht nur auf die Sicherheit kommt es an; auch ist für den vorausschauenden Interessenten wichtig, dass ein Handlauf optisch zum Haus, zum Garten passt.

Treppen und Haltegriffe im Innenbereich – Zum Beispiel ein stabiles Stahl- oder Aluminiumrohr mit wartungsfreiem Laminat im Dekor nach Wahl (z.B. Buche, Kirsche oder Titangrau) ummantelt. Oder alternativ: Massivholz in Buche, Ahorn, Eiche oder Mahagoni mit griffigen Querrillen. Dazu Beschläge in Silber (matt), Chrom (glänzend), Schwarz, Weiß, Messing oder Edelstahl.

Treppen im Außenbereich – Zum Beispiel ein handwarmes Aluminiumrohr, das im Winter nicht zu kalt und im Sommer nicht zu heiß wird: ummantelt mit einem pflegeleichten UV- und witterungsbeständigem Laminat im Dekor nach Wahl (z.B. Goldeiche, Mooreiche oder Anthrazitgrau), kombiniert mit taktilen Kugelverbindungen in Messing oder Edelstahl. Montiert auf Wandhalterungen, betonierten, aufgesetzten oder seitlich befestigten Stützen in Messing oder Edelstahl.

Selbstverständlich finden Sie bei uns auch – für innen und außen – Handläufe mit integrierter LED Beleuchtung in verschiedenen Farben. Stromsparend, langlebig und das Licht kommt dahin wo es hingehört: Blendfrei auf die Stufen!

Bei Flexo finden Sie sicher einen schönen Handlauf nach Norm und Gesetz!

Bundesweit inklusive der fachgerechten Montage.



Flexo-Handlaufsysteme
www.flexo-handlauf.de

Seite
169

 Fachhandel



Fensterlüfter HAUTAU VENTRA – frische Luft und Wohlbefinden trotz geschlossenem Fenster

Der Fensterlüfter HAUTAU VENTRA lässt Fenster atmen und versorgt Wohnräume sogar bei geschlossenem Fenster permanent mit Frischluft. Dies verhindert eine Schimmelpilzbildung und sorgt für Wohlbefinden der Bewohner. Der energieeffiziente Lüfter mit seinen minimalen Abmessungen von 485x240x98 mm (HxBxT) wird seitlich verdeckt im Laibungsbereich zusammen mit dem Fenster eingebaut und von dort aus direkt bedient. Durch einen Wärmebereitstellungsgrad von bis zu 86% wird die von außen einströmende Luft vorgewärmt und es kommt somit zu keinen unerwünschten Zugerscheinungen. Optionale Pollenfilter machen das Lüften mit dem VENTRA auch für Allergiker angenehm.



Hebe-Schiebe-Element HAUTAU ATRIUM HS®300 E

Mit dem elektrischen Hebe-Schiebe-Element ATRIUM HS® 300 E in Kombination mit der hochwärmedämmten Bodenschwelle ThermoTop® bietet HAUTAU ein komfortables Fenster-Tür-Element für barrierefreies Wohnen. Die Bedienung kann wahlweise über eine Bedientastatur, einen Schlüsseltaster oder eine Fernbedienung erfolgen. Die nur 5 mm hohe Führungsschiene ermöglicht zudem auch Rollstuhlfahrern einen unbeschwerten und selbständigen Zugang.

Das Unternehmen HAUTAU

Die HAUTAU GmbH wurde 1910 von Wilhelm HAUTAU gegründet und hat sich zu einem der führenden Unternehmen der Schloss- und Beschlagindustrie entwickelt.

Mit

HAUTAU ATRIUM – heben und schieben, kippen und schieben

HAUTAU PRIMAT – kippen und klappen

HAUTAU TORNADO – schwingen und wenden

HAUTAU GA – Gebäudeautomation rund ums Fenster

steht ein umfassendes, hochwertiges, ästhetisch und funktionales Produktprogramm zur Verfügung.

Alle Produkte werden am Standort Deutschland gefertigt. Seit 1995 ist das Unternehmen nach DIN ISO 9001/EN 29001 zertifiziert. Fensterbeschläge von HAUTAU begeistern den planenden Architekten, den ausführenden Handwerker und den anspruchsvollen Anwender zugleich.

Wir wollen, dass Sie sich mit uns und unseren Produkten wohlfühlen –

Sie werden's merken, wenn es HAUTAU ist.



HAUTAU GmbH
www.HAUTAU.de



Seite
171



Fachhandel



Etac Immedia SatinSheet ist ein System, das den Transfer und die Positionierung im Bett für Nutzer und Pfleger erleichtert. Verschiedene Gleittücher und zugehörige Stecklaken können entsprechend des individuellen Mobilitäts- und Bewegungsvermögens des Nutzers kombiniert werden. Ein SatinSheet 2Direction Gleittuch hat durch den Satin (Polyester) einen niedrigen Reibungswiderstand in der Mitte, wodurch seitliche Bewegungen erleichtert werden. Verschiedene Größen des Tuchs reduzieren den Reibungswiderstand dort, wo es für den Nutzer notwendig ist. Die Seiten des Gleittuches mit Baumwolle verhindern durch einen höheren Reibungswiderstand das Rutschen.

Nutzern mit genügend Eigenmobilität ermöglicht das Gleittuch das selbstständige Drehen. Bei höherem Bedarf an unterstütztem Bewegen, kann das Gleittuch mit einem Stecklaken kombiniert werden und in einer 2-Richtungslösung oder 4-Richtungslösung (Bewegungen zusätzlich zum Kopf- und Fußende) genutzt werden.

Produktinformationen

- In-Bett System für selbständige Nutzung oder mit Hilfe einer Pflegekraft
- für erleichterte Bewegungen und Positionskorrekturen im Bett
- individuelle Kombination von Gleittüchern und Stecklaken möglich
- bei 80 °C waschbar und bei niedriger Temperatur für den Trockner geeignet
- schlichtes und elegantes Design



Etac GmbH
www.etac.de

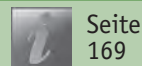

Seite
169



Fachhandel

Stetig steigende Anforderungen an Einbruchschutz und Energieeffizienz verlangen nach immer mehr Technik an unseren Haustüren und machen diese immer schwerer. Viele Verriegelungspunkte und Dichtungen sorgen für Sicherheit und hohe Dichtigkeit der Haustür. Das Aufschließen der Türe kann dadurch zum Kraftakt werden.

Komfortable Abhilfe schafft hier ein kleiner Helfer im Schloss: von außen durch eine minimale Schlüsseldrehung, von innen werden durch ein leichtes Antippen des Türdrückers die Fallenriegel der Mehrfachverriegelung automatisch zurückgezogen und die Tür lässt sich kinderleicht öffnen.

Die GU-Türöffnungsmotoren können an allen selbstverriegelnden Mehrfachverriegelungen GU-SECURY nachgerüstet werden.

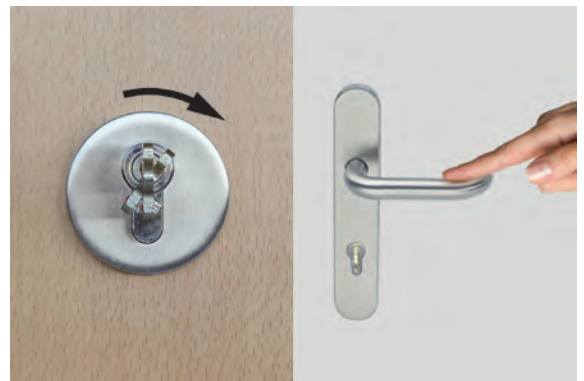

Unternehmensgruppe Gretsch-Unitas
www.g-u.com

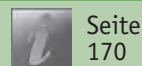

Seite
170



Fachhandel



Barrierefreie Balkontür

Systemlösung vereint Komfort und Sicherheit



Produktinformationen

- Leichte Begeh- und Befahrbarkeit durch GU-Systembodenschwelle
- Optisch ansprechend durch das völlig verdeckt liegende Beschlagsystem UNI-JET S-CONCEALED
- Hohe Einbruchssicherheit durch Mehrfachverriegelung GU SECURY Automatic
- Komfortable Bedienung ohne Kraftaufwand durch automatische Entriegelung

Damit die Terrasse oder der Balkon nicht zu einer Hürde wird, lässt sich der Zugang komfortabel, optisch ansprechend und gleichzeitig sicher gestalten.

Die komfortable Bedienung kann ohne Kraftaufwand durch automatische Entriegelung über Taster oder Funkhandsender erfolgen. Die Strom- und Datenübertragung zum Schloss erfolgt dabei unsichtbar durch den kabellosen Übergang GU SECUREconnect.

Auf Wunsch kann die aktuelle Stellung des Schlosses durch farbige Lichtsignale angezeigt werden. Dies gibt Sicherheit auf einen Blick.

Durch die Mehrfachverriegelung GU SECURY Automatic ist ein hoher Einbruchschutz gegeben. Kombiniert mit dem völlig verdeckt liegenden Beschlagsystem UNI-JET S-CONCEALED ergibt sich eine pflegeleichte und schöne Optik.

Die leichte Begehbarkeit wird durch die niedrige GU-Systembodenschwelle unterstützt.

Im Bedarfsfall, lässt sich die Tür durch greifgünstige Drücker in ansprechendem Design bedienen.

Optional kann ein Lüftungssystem integriert werden: ein feuchtegeregelter Lüfter sorgt für ein gutes Raumklima, ohne dass die Tür für den aktiven Luftaustausch geöffnet werden muss.

Unternehmensgruppe Gretsch-Unitas
www.g-u.com



Seite
170



Fachhandel



Hebeschiebetüren

vermitteln das Gefühl von Leben in der Natur



Produktinformationen

- Automatisiertes Anheben, Verschieben und Schließen
- Optional Push and go Funktion
- Kaum hörbarer, sehr leiser Antrieb
- Schöne Optik durch verdeckt liegenden Antrieb HS-Master Concealed
- Bestehende Türen können mit dem HS-Master problemlos nachgerüstet werden
- Aussperrsicherung verhindert Ausschließen

Gestalten Sie den Zutritt nach draußen ohne Grenzen.

Mit einer abgestimmten, komfortablen Ausstattung ist die Bedienung einer Hebeschiebetür von der mechanischen, bis hin zur elektronischen mit kompletter Bedienfreiheit möglich. Mit passenden Komponenten passen sie jede Lösung an ihre Wünsche und Bedürfnisse an.

Das automatisiertes Anheben, Verschieben und Schließen der Hebeschiebetüre kann wahlweise über die Betätigung eines Wandschalters, mit einem Schlüsselschalter oder per Funkfernbedienung erfolgen. Optional ist eine push and go Lösung möglich.

Der sehr leise Antrieb des verdeckt liegenden Antriebs HS-Master Concealed verbindet eine schöne Optik mit angenehmer, komfortabler Bedienung. Gleichzeitig wird für ein hohes Maß an Sicherheit durch das DEKRA-geprüfte System gesorgt. Die Intelligente Steuerung erkennt Hindernisse und beinhaltet einen Einklemmschutz, die Aussperrsicherung verhindert das Ausschließen aus dem Gebäude.

Der Übergang von drinnen nach draußen ist durch ein Comfortprofil im Schwellenbereich in Kombination mit einer nur 5 mm hohen Laufschiene einfach und leicht zu bewältigen. Dabei hilft sie durch ihre hohen Dämmwerte gleichzeitig Energie zu sparen.

Unternehmensgruppe Gretsch-Unitas
www.g-u.com



Seite
170



Fachhandel



Wir Menschen sind so unterschiedlich und dennoch leben wir alle gerne selbstbestimmt und unabhängig. Das ist keine Frage des Alters oder eines besonderen Lebensumstandes. Es ist ein tiefes Bedürfnis, vor allem, wenn es um unsere Wohnsituation geht.

Wir von HARO sind der Meinung, dass sich die Wohnwelt auf die Lebensumstände seiner Bewohner anpassen muss - und nicht umgekehrt. In jeder Phase des Lebenszyklus wollen wir mit durchdachten Langzeitlösungen diesem Bedürfnis gerecht werden: Willkommen in der barrierefreien Produktwelt von HARO.

Besondere Bedeutung bekommt das Wohnen mit Komfort und Sicherheit für Schwangere, Kinder und Menschen, die mit Behinderungen durchs Leben gehen oder alle, die mit temporären Einschränkungen leben. Aber auch alle anderen werden schnell die Annehmlichkeiten dieser barrierefreien Wohnqualität genießen.

Dass barrierefreies Leben keinen Verzicht auf ein ästhetisch ansprechendes Ambiente bedeutet, zeigt ein Blick auf unsere attraktiven Bodenlösungen. Schließlich lebt es sich in einem schönen Zuhause barrierefrei noch schöner.



1. HARO SPA

HARO SPA Parkett bietet dank der ruhigen Sortierung eine angenehme Optik und bietet Feuchtigkeit die Stirn.

2. HARO RAUMÜBERGREIFEND

Die Verlegung von verschiedenen Bodenarten ohne Anschlussfugen oder Abschlussleisten ist dank des riesigen HARO Sortiments ganz einfach. Ob Kork, Laminat oder Parkett. Alle diese Produkte lassen sich aufgrund der Aufbauhöhe von 7 bis 13,5 mm so verlegen, dass keine Stolperschwelle in der Fläche entsteht.



Böden ohne Grenzen

Barrierefreies Bauen für mehr Lebensqualität



3. HARO KONTRASTO

Sicheres Erkennen von Treppen und Treppenstufen wird mit kontrastreichen Treppenvorderkanten erreicht. Mit HARO KONTRASTO bieten wir ein umfassendes Angebot an professionellen Treppenprofilen für ein Vielfaches an Sicherheit.



4. HARO TAKTEO

Damit sich sehingeschränkte Menschen ohne Hilfe in öffentlichen Räumen mit hoher Wohnlichkeit bewegen können, haben wir taktile Signalelemente in unser Parkett integriert. So lassen sich mit einem Taststock die unterschiedlichen Geometrien für Kreuzungen, Abzweigungen, Leitlinien und Gefahrenstellen wie Treppen sicher erkennen.



5. HARO WANDSCHUTZ

Professioneller Wandschutz (z.B. für Rollstühle) lässt sich mit HARO PARKETT umsetzen. Die Dielen lassen sich ganz einfach auch an der Wand befestigen und dank entsprechender Abschlussselemente optimal gestalten.

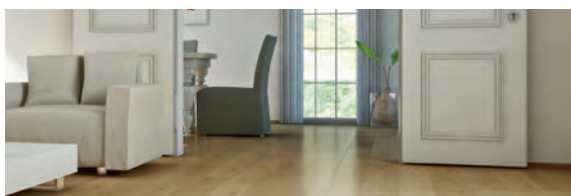

6. HARO REVERSO

HARO schafft die Schwellen ab. Die raumübergreifende Verlegung von Parkettböden war bisher ein anspruchsvolles Thema. Störende Übergangleisten stellten auch Barrieren dar. Mit dem Wechselement REVERSO ermöglicht HARO fließende Übergänge ohne Schwellen.

HARO BLENDSCHUTZ

Böden mit einem hohen Glanzgrad werden teilweise als grell und unangenehm empfunden. Weniger Blendeffekt und einen geringen Glanzgrad weisen unsere Böden mit matter Oberfläche auf.

HARO BRANDSCHUTZ

HARO PARKETT mit versiegelter PERMADUR Oberfläche weist ausgezeichnete Brandschutzwerte auf und übertrifft sämtliche Normen teilweise um ein Vielfaches.

HARO PFLEGE

Zu einem selbstbestimmten Leben zählt auch, dass Böden leicht zu pflegen sind. Mit der HARO Innovation clean & green sind Reinigung und Pflege immer eine einfache Sache. Vor allem, weil naturgeölte Parkettböden jetzt mit clean & green aqua oil auch ohne schwere Einscheibenmaschine zu pflegen sind.

HARO RUTSCHHEMMUNG

HARO 2-Stab Parkett und HARO 3-Schicht Parkett mit PERMADUR Versiegelung zeichnen sich durch eine besondere Rutschhemmung aus. Besonders geeignet bei hohen Anforderungen an die Rutschhemmung ist naturaLin plus auf strukturierter Oberfläche.



Hamberger Flooring GmbH & Co. KG
www.haro.de



Seite
170



Hersteller

HARO TRITTY

Professionellen Ansprüchen im Objektbereich genügt HARO Laminatboden TRITTY. Bei der Nutzung im privaten Zuhause ist HARO TRITTY optimal für die Küche mit barrierefreier Durchverlegung zum Wohnbereich mit HARO PARKETT geeignet.

Komfort & Qualität

Empfehlenswerte Produkte für alle Generationen



Das junge und sehr erfolgreiche Unternehmen gehört zu den Top 3 der Aluminium-Türhersteller in Deutschland. Das inhabergeführte Unternehmen entwickelt und fertigt mit über 180 Mitarbeitern an zwei Standorten ein umfangreiches Sortiment an hochwertigen Außentüren, Türfüllungen, Hebeschiebetüren und Fenstern aus Aluminium. Das Unternehmen produziert ausschließlich kunden- und auftragsbezogene Lösungen. Die Haustüren werden in der High-Tech-Manufaktur mit einem Anteil von 90% Handarbeit individuell gefertigt. Nur die Basiselemente werden auf modernen CNC-gesteuerten Anlagen maßgenau hergestellt! Bevor jedoch eine Tür das Werk in Richtung Verarbeiter und letztendlich Verbraucher verlässt, wird diese auf Herz und Nieren geprüft. Damit hier auch wirklich alles von Anfang an stimmt arbeitet Köster konsequent mit namhaften deutschen Lieferanten, mit geschulten und erfahrenen Mitarbeitern und einem Qualitätsmanagement, das den Türen zurecht das Qualitätssiegel „Made in Germany“ gibt.

Der Vertrieb und die fachgerechte Montage der Elemente erfolgt durch ein dichtes Netz von qualifizierten Bauelementehändlern.



Wohnkomfort, Sicherheit und Energieeffizienz

Die Anforderungen an Haustüren reichen von individuellem Design über den Sicherheitsaspekt bis hin zur Energieeinsparung. Köster Haustüren sind hoch-wärmedämmend und entsprechen damit nicht nur den gesetzlichen Anforderungen, sondern sie sorgen vor Allem für niedrige Energiekosten und großen Wohnkomfort.

Dafür sorgen der neuartige „Contherm“-Steg, eine moderne, mit Karbon beschichtete Verbundkonstruktion, Schaum-Einschieblinge aus Neopor®, weitere Dämmeinlagen im Falzraum und nicht zuletzt die Energiesparfüllungen mit einer Gesamtstärke von 42 mm (Glasfalzfüllung, außen flügelüberdeckende Ausführung) bzw. 92 mm (beidseitig flügelüberdeckende Ausführung). Sämtliche Anforderungen des Gesetzgebers an den Wärmeschutz, die Dichtheit oder auch die Luftdurchlässigkeit werden in vollem Umfang erfüllt bzw. sogar weit unterschritten. Daher sind Köster Türen auch KfW-Förderfähig. In 14 Standardfarben und optional in jedem RAL-Farbtönen können Sie die Türen bestellen. Eine schier endlos wirkende Vielfalt von Kombinationsmöglichkeiten bietet Ihnen garantiert auch die Erfüllung Ihrer Türwünsche.

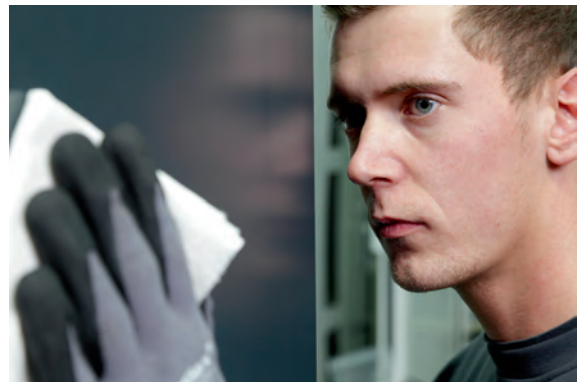

Köster Aluminium GmbH & CO. KG
www.koester-aluminium.de

Seite
173

Fachhandel

Haustüren von Köster Aluminium

Barrierefrei = "Universal Design" durch Motorschlösser, automat. Öffnung

KÖSTER
Exklusive Haustüren aus Aluminium



Haustüren mit vollintegriertem Drehflügelantrieb

Köster Türen mit Komfortausstattung bieten eine elektromotorische 7-fach- Verriegelung in Verbindung mit einem vollintegriertem Drehflügelantrieb und verdeckt liegenden Türbändern. Dies sorgt für die Sicherheit, die Kunden heute von einer Tür erwarten. Bei einem Stromausfall bleibt die Haustür sicher verriegelt, lässt sich aber trotzdem jederzeit manuell aufschließen oder im Notfall kinderleicht von innen über den Drücker durch eine integrierte Panikfunktion öffnen. Die bequeme und geräuscharme Bedienung des Haustürelements über verschiedenste Zutrittskontrollsysteme, wie Funk-Taster, Funk-Fernbedienungen oder eine Gegensprechanlage sorgen für höchsten Komfort und moderne Lebensqualität im Alltag. Natürlich kann jedes Haustürelement mit einer barrierefreien Schwellenkonstruktion ausgestattet werden. In den Bereichen Handhabung, technische Qualität, Komfort und Produktdesign arbeitet Köster Aluminium nach dem Prinzip des „Universal Design“.

Motorisch betriebene Fenster und Oberlichter

Die elektromotorischen Antriebe von Köster öffnen und schließen Kippfenster und Oberlichter oder auch große Hebe-Schiebe-Anlagen, die Sie sonst kaum erreichen, ganz einfach. Die komfortable Steuerung erfolgt über konventionelle Schalter oder auch über moderne Gebäudemanagement-Systeme mit integrierten Lüftungsszenarien.



Köster Aluminium GmbH & CO. KG
www.koester-aluminium.de



Seite
173



Fachhandel



Komfort & Qualität

Empfehlenswerte Produkte für alle Generationen



Normale Drehflügeltüren können aufgrund der geometrischen Ausladung von Menschen mit Gehhilfen, Rollator oder Rollstuhl nur sehr schwer oder gar nicht bedient werden. Der Einsatz von Schiebetüren erfordert neben der Türöffnung stets ausreichend Platz, um die geöffnete Tür zu „parken“. Außerdem ist die Bedienung aufgrund der seitlichen Schiebewegung ungewohnt und erfordert eine geistige Flexibilität und Beweglichkeit für den ergonomisch ungünstigen Krafteinsatz.

Die Küffner-Raumpartür bewährt sich seit Anfang der 90er Jahre und ist für Menschen mit körperlichen und geistigen Einschränkungen gleichsam geeignet, da der Bewegungsablauf der Bedienung mit einer herkömmlichen Tür vergleichbar ist. Standard-Türklinke, Schloss und Verriegelungsmöglichkeit (für z.B. Bäder und Toiletten), sowie der Einbau in jede Türzarge erleichtert den Einsatz und die Kombination mit Standardtüren in privaten und öffentlichen Bereichen.

Durch die vergleichbare Bedienbarkeit ist kein Umdenken erforderlich. Die Raumpartür erhält die gleichen Beschläge und kann wie eine herkömmliche Tür benutzt werden. Beim Öffnen der Tür faltet sich das Türblatt elegant und schwingt raumsparend zur Seite. Eine nahezu direkte und frontale Anfahrt mit Rollstuhl oder Rollator ist ohne rangieren möglich, wodurch die Unfallgefahr verringert wird.

Durch die spezielle Konstruktion bleibt die Türklinke stets griffbereit in erreichbarer Nähe. Das Türblatt öffnet lediglich zu 90 Grad, wodurch die Klinke von beiden Seiten des Durchgangs immer erreichbar ist.

Parallel hierzu benötigen Raumpartüren nur kleine Bewegungsflächen und einen weitaus geringeren Platzbedarf als herkömmliche Drehflügeltüren, wodurch beispielsweise Flure schmaler und Bäder großzügiger, „barrierefrei“ oder zumindest „barrierereduziert“ gestaltet werden können.

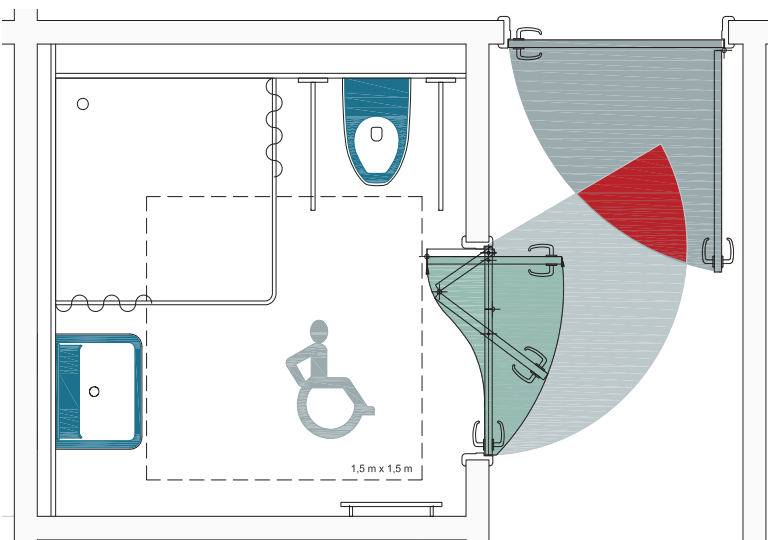
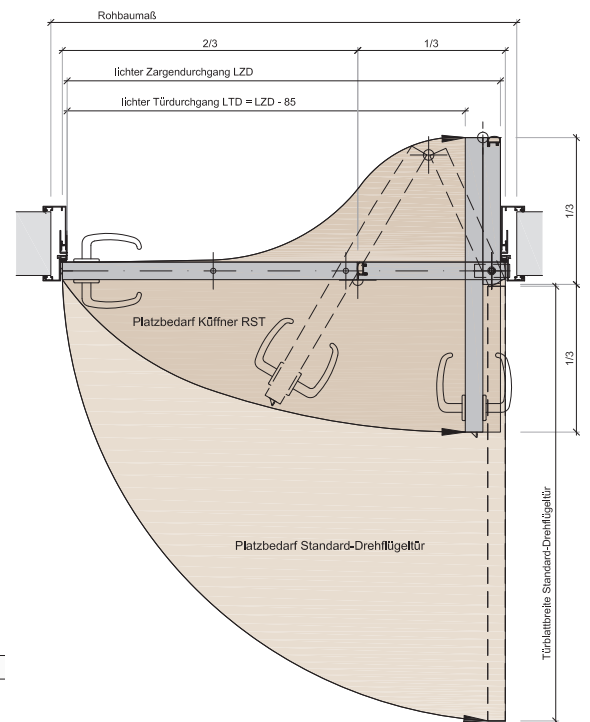

Küffner Aluzargen GmbH & Co. OHG
www.kueffner.de

Seite
173



Fachhandel



TREPPENMEISTER Die Treppe fürs Leben

Barrierefreies Wohnen mit Treppen.



Altersgerechte Treppen kommen dem zunehmenden Bedürfnis entgegen, den Lebensabend im eigenen Haus zu verbringen. Alters- und Seniorengerechte Treppen sind ein Ergebnis veränderter Ansprüche der Generationen, wobei die Erfahrungen über nutzungssichere Treppen als auch die neueren Erkenntnisse der Unfallforschung bei der Planung der Treppenanlagen berücksichtigt werden sollten. Das gesamte Umfeld muss einbezogen werden, also die Wände des Treppenhauses, die Böden, deren Farbgestaltung, und die Beleuchtung, auch vor und nach dem Treppenlauf.

Heute schon für morgen planen.

Diese Vorsorge für spätere Bedürfnisse ist bei Neubauten mit einem verhältnismäßig geringen Mehraufwand zu erfüllen. Bei Treppenmeister Treppen kann nachgerüstet werden. Rechtzeitig überlegen, welchen Lebensplan man mit seinem Neubau verwirklichen will und ob man jetzt schon eine Treppenanlage vorsehen möchte, mit der man auch noch später Freude hat.

Wir bieten einfache Lösungen für ältere oder auch gehbehinderte Menschen an. Ein Treppenumbau kommt vor allem der Lebensqualität zugute und der Lebensabend kann im eigenen Haus verbracht werden.

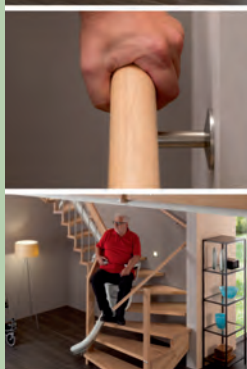
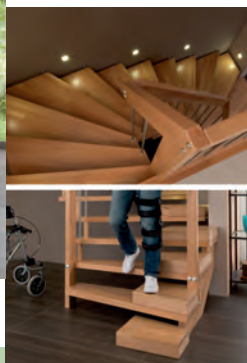

Produktinformationen:

Eine Treppenmeister Treppe kann für verschiedene Wohnbedürfnisse angepasst werden:

- Lichtquellen
- Halbstufe
- Wandhandlauf
- Treppenlift
- Stufenmarkierungen

Treppenmeister GmbH
www.treppenmeister.com

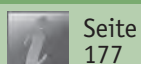

Seite
177



Hersteller



Komfort & Qualität

Empfehlenswerte Produkte für alle Generationen



Die averda® Energiefeld – Matratzen sind medizinisch geprüft und bieten eine einzigartige Innovation im Schlafsegment. Damit verfügen die averda® Matratzen über eine absolute Alleinstellung und Differenzierung zu allen Wettbewerbsprodukten.

Die Elektro-Smog Prävention steht hierbei im Focus. Elektromagnetische Felder wirken direkt auf uns ein. Im täglichen Leben sind wir nicht nur natürlichen elektromagnetischen Feldern ausgesetzt, sondern auch künstlich erzeugten magnetischen Störfeldern.

Diese entstehen im eigenen Körper, z.B. durch Stress oder im Haus durch elektrischen Strom in Leitungen und Geräten (Radiowecker, Steckdosen, etc.) bzw. durch Funkfrequenzen, die über Mobiltelefone, WLAN, TV-Geräte, Mikrowellengeräte oder von anderen Quellen ausgesendet werden.

Treffen unterschiedliche Magnetfelder aufeinander, z.B. durch Elektrosmog oder gestörte Erdmagnetfelder, wie Wasseradern, etc. können sich diese Störfelder auf unser Wohlbefinden, auf den Energiefluss im Körper und somit auch auf unsere Gesundheit belastend auswirken.

Die Ärztekammer, die Deutsche Bundesregierung, Verbraucherschutz-Zentralen und das Bundesministerium für Strahlenschutz warnen vor dem Einfluss von WLAN und Mobilfunk-Strahlungen und empfehlen Vorsorgemaßnahmen zu treffen. Diese Vorsorge ist besonders empfehlenswert an Plätzen, an denen wir uns besonders lange aufhalten, wie z.B. das Bett.

Immer mehr Menschen spüren diese nicht sichtbaren Einflüsse ihrer elektromagnetischen Umgebung auch durch Störungen ihres Schlafes.

averda®, die Energiefeld – Matratzen können magnetische Störfelder messbar neutralisieren und damit zu störungsfreiem, gesundem Tiefschlaf und besserer Regeneration beitragen.

Das Herz der averda® Energiefeld-Matratzen sind flexible Elemente aus Urmineralien zur Harmonisierung von Elektro-Smog, um ein störfeldfreies Schlafen zu gewährleisten.

Mit der natürlichen Kraft von Ur-Mineralien tragen die averda® Energiefeld-Matratzen dazu bei, dass Menschen mit Schlafstörungen wieder gesunden und erholsamen Tiefschlaf finden.

Die Vulkan-Silikat-Neutralisatoren in den averda® Energiefeld – Matratzen wirken mit der natürlichen Eigenschwingung der Ur-Mineralien, wie ein elektrischer Gleichrichter auf verschieden ausgerichtete Magnetfelder. So kann sich der Körper ungestört im Schlaf regenerieren. Diese Wirkung wurde vom IIREC Institut (Internationales Institut für elektromagnetische Verträglichkeitsforschung) in Krems bestätigt.

averda® sind wissenschaftlich geprüfte Matratzen, die magnetische Störfelder, die durch Erdstrahlungen oder Elektrosmog verursacht wurden, mit der Kraft der Natur messbar regulieren und ausgleichen können.

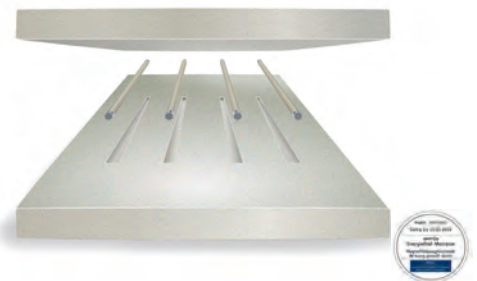

Produktinformationen

Das Herz der averda® Energiefeld - Matratzen sind flexible Elemente aus Urmineralien zur Harmonisierung von Elektro - Smog, um ein störfeldfreies Schlafen zu gewährleisten.

- Messbar längere Tiefschlafzeiten
 - Weniger Schlafstadienwechsel
 - Weniger Herzrhythmusstörungen
- zählen zu den herausragenden Vorteilen.

Relax - Natürlich Wohnen GmbH
www.averda-matratzen.eu



Seite
175



Vertrieb

Fitform Aufstehsessel nach Maß

Ihr Wohlbefinden ist unser Anliegen.



Körpergerechtes Sitzen, ein unbedingtes Muss

Untersuchungen haben ergeben, dass nicht weniger als 80% bis 90% der Bevölkerung (alt und jung) eine falsche Sitzhaltung haben. Dies kann den allgemeinen Gesundheitszustand stark beeinträchtigen und vielerlei Leiden verursachen.

Mit anderen Worten: **Für Jedermann ist eine körpergerechte Sitzhaltung von Bedeutung.** Ob klein oder groß, ob dick oder dünn, man legt sich keine zu enge oder zu weite Kleidung zu. Dennoch sitzt man in der Regel in einem „Standard-Sitzmöbel“, welches die Unterschiede beim Körperbau nicht berücksichtigt.

Fitform ist anders ...

Unsere Sessel mit Aufstehhilfe, welche auch ideal als Fernsehsessel eingesetzt werden können, sind an Ihr Körpermaß angepasst. Unser Aufstehsessel für Senioren garantiert rückenfreundliches Sitzen auch im hohen Alter.

Besuchen Sie unseren Webshop unter www.derAufstehsessel.de (Trusted Shops zertifiziert).

Sie wünschen sich weitere individuelle Möglichkeiten und zudem eine kompetente Beratung? Genau dafür hat Fitform ein bundesweites Fachhandelsnetz aufgebaut. Ihr Wohlbefinden ist unser Anliegen!



Angemessen auf Ihr Körpermaß:

1. richtige Armlehnhöhe
2. richtige Sitzhöhe
3. richtige Sitztiefe
4. richtige Lendenunterstützung
5. richtiger Sitzwinkel

Produktinformationen

- Sessel nach Körpermass
- Einzigartige Verstellmöglichkeiten
- Schwereloses Sitzgefühl
- Einstellbare Lendenstütze
- Basierend auf wissenschaftliche Studien
- Zertifizierte Rückenfreundlichkeit (AGR)
- Mehr als 50.000 zufriedene Besitzer

Wellco International BV
www.fitform.net/de

Seite
177

Hersteller



Komfort & Qualität

Empfehlenswerte Produkte für alle Generationen



TOPRO TOPRO Modena ... einfach Modern.

Sicherheit und Komfort sowie Unterstützung beim Aufstehen und Hinsetzen bietet das Einsteigermodell unter unseren Ruhe- und Aufstehsesseln. Modena kann mit einem Motor von der Aufstehposition in verschiedene, bequeme Sitzpositionen bis hin zur entspannten Fernsehposition bewegt werden. Er ist mit zwei Rollen versehen die gelegentliches Verschieben erleichtern. Die Fernbedienung ist mit großen, farblich gekennzeichneten Knöpfen versehen, und leicht zu bedienen.



Produktinformationen:

Körpergröße: ca. 160-180 cm

Sitzbreite: 51 cm

Sesselbreite: 83 cm

Sessellänge in Liegeposition: 162 cm

Max. Belastung: 150 kg

TOPRO GmbH
www.topro.de

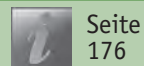

Seite
176



Fachhandel

TOPRO TOPRO Siena ... einfach gemütlich.

Dieser Sessel vermittelt durch seine Ohren mehr Geborgenheit beim anlehnen, dabei ähnelt er in seiner Technik unserem Modell Modena. Er bietet neben der Sitz- und Aufstehhilfe mehrere komfortable Sitzpositionen bis hin zur entspannten Fernsehposition mit ausgestreckten Beinen. Die Fernbedienung ist mit großen, farblich gekennzeichneten Knöpfen sowie einem Kinder-Sicherungspin versehen, und leicht zu bedienen.



Produktinformationen:

Körpergröße: ca. 160-180 cm

Sitzbreite: 51 cm

Sesselbreite: 80 cm

Sessellänge in Liegeposition: 162 cm

Max. Belastung: 150 kg

TOPRO GmbH
www.topro.de

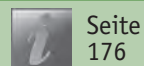

Seite
176



Fachhandel

TOPRO Valery

... Multifunktion in neuem Design.



Produktinformationen:

Körpergröße: ca. 165-185 cm

Sitzbreite: 52 cm

Sesselbreite: 76 cm

Sessellänge in „Herz-Waage-Position“: 175 cm

Max. Belastung: 120 kg

Valery ist ein schicker, moderner und sehr komfortabler Pflege- und Transfersessel. Er ist speziell für die Nutzung im Alten- und Pflegebereich entwickelt worden. Dieser hochwertige Sessel ist mit vier Motoren ausgestattet und wird dadurch höchsten Komfortansprüchen gerecht. Denn neben der Aufstehhilfe sind viele Sitz- und Liegepositionen, bis hin zur sogenannten „Herz-Waage-Position“ zur Entlastung der Venen möglich.

TOPRO GmbH
www.topro.de

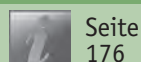

Seite
176



Fachhandel



TOPRO Verona

... bequem Ausruhen.



Produktinformationen:

Körpergröße: ca. 165-185 cm

Sitzbreite: 52 cm

Sesselbreite: 77 cm

Sessellänge in Liegeposition: 175 cm

Max. Belastung: 150 kg

Der Verona ist der vielseitigste Sessel den TOPRO entwickelt hat. So kann er von der Sitzposition bis hin zur horizontalen Liegeposition verstellt werden. Die Fernbedienung ist durch große farblich gekennzeichnete Knöpfe (Farbscala) leicht zu bedienen. Um Druckstellen im Teppich zu vermeiden ist der Sessel Verona mit vier integrierten Rollen ausgestattet und kann leicht verschoben werden.

TOPRO GmbH
www.topro.de

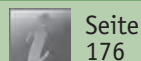

Seite
176



Fachhandel



Komfort & Qualität

Empfehlenswerte Produkte für alle Generationen





Pflegebett mobilia –

Das aktivierende Sitz- und Aufsteh-Pflegebett „MOBILIA“

Das zukunftsorientierte Pflegebett mobilia ist multifunktional und erfüllt die unterschiedlichsten Anforderungen, Wünsche und Bedürfnisse. Dieses Pflegebett wird sowohl in der häuslichen wie auch in der privaten Pflege eingesetzt.

Das Pflegebett mobilia zeichnet sich besonders durch seine vollmotorische Liegefläche aus, die sich komplett aus dem Bett heraus drehen lässt und so von der Liegeposition in eine Sitzposition verhilft. Es dient dazu, die aktive und passive Mobilisation zu fördern und verhilft zu einem belastungsfreien Aufstehen aus dem Pflegebett. Das Bett ermöglicht dem Patienten eine deutliche Steigerung der Lebensqualität, da der Bewegungsablauf vom Liegen zum Stehen ohne bzw. mit geringem Kraftaufwand bewältigt werden kann. Somit ist ein längeres verbleiben in der häuslichen, privaten oder vertrauten Umgebung möglich.

Die pflegenden Angehörigen, die Pflegedienste und das Pflegepersonal erhalten durch die Nutzung des Pflegebettes eine starke körperliche sowie zeitliche Entlastung.

Die Drehung der Liegefläche kann manuell ohne Motor erfolgen oder elektrisch über den Handschalter (mobilia casa, cura oder integra).



Produktinformationen

- vollmotorische Liegefläche (Rücken- und Ober- und Unterschenkellehne elektrisch verstellbar)
- körperliche und zeitliche Entlastung des Pflegepersonals
- erhältlich mit einem wohnlichen Holzbau
- Höhenverstellung von 40 bis 80 cm
- Optional mit Aufstehhilfe

Mühle Müller Pflegebetten
www.muehle-mueller.de



Seite
174



Hersteller



Mobilität



Der Weg von A nach B kann manchmal beschwerlicher sein, als man denkt. Schon Treppenstufen im eigenen Haus können zum unüberwindbaren Hindernis werden.

Längere Distanzen sind nur noch mit Mühe zu bewältigen. Die Mobilität wird eingeschränkt. Kontakte können nicht mehr so gepflegt werden wie früher.

Um möglichst lange aktiv am täglichen Leben teilnehmen zu können, gibt es praktische Hilfen, die mal mit mehr, mal mit weniger Aufwand eingesetzt werden können. Das kann zum Beispiel der Treppenlift im Haus sein oder der Rollator für die kleinen Besorgungen.

Auf den folgenden Seiten zeigen wir Ihnen einige Produkte, die die Mobilität und damit ein Stück Lebensqualität erhalten.

Küche & Haushalt

Bad

Freizeit

Sicherheit & Kommunikation

Haustechnik

Wohnen & Schlafen



Mobilität

Pflege & Alltagshilfen

Gesiegelte Produkte



Oft kommt es in Heimen und Krankenhäusern im Antrittsbereich von Treppen und Rampen zu Unfällen durch Stürze, manchmal sogar mit tödlichem Ausgang. Um diese Problemzonen zu entschärfen, wurde die Treppenschranke entwickelt. Sie ersetzt wirkungsvoll herkömmliche Absperrvorrichtungen und unterstützt die Träger von Pflegeheimen in Ihrer Pflicht, die körperliche Unversehrtheit der Heimbewohner zu schützen (BGH).

Die Treppenschranke kommt in Seniorenheimen, Pflegestationen, psychiatrischen Einrichtungen, Krankenhäusern und öffentlichen Gebäuden zum Einsatz. Besonders eignet sie sich für Einrichtungen, in denen sich geistig und / oder körperlich behinderte Personen bewegen.

Sie besteht aus zwei sich parallel bewegenden Schrankenarmen, die über eine Grundplatte und eine entsprechende Mechanik, miteinander verbunden sind. Der obere Schrankenarm in etwa 900 mm Höhe hat Geländerfunktion, der Untere dagegen, in ca. 120 mm Höhe, verhindert das Unterfahren der Schranke mit dem Rollstuhl oder dem Rollator. Die Schranke wird im täglichen Gebrauch von Hand (oder auch mit dem Fuß), durch eine Feder unterstützt, geöffnet. Sie fällt danach, selbsttätig und gedämpft nahezu geräuschlos innerhalb von ca. 15 Sec. wieder in die Waagerechte, ohne einzurasten. Hier ist optional eine motorische Variante mit Notöffnungsfunktion und Anschlussmöglichkeit an die Rauchwarnanlage erhältlich.



Alkuba System GmbH
www.alkubasystem.de

Seite
166



Hersteller

Plattformlift Kollektion Living

Personenaufzug für innen und außen für den privaten und öffentlichen Bereich

Immer mehr Hauseigentümer entscheiden sich für einen eigenen Lift. Denn die Vorteile liegen auf der Hand: Komfort, Luxus und ein besonderes Extra, das die eigenen vier Wände noch individueller macht. Dabei sind wir mit zahlreichen zufriedenen Kunden Ihr zuverlässiger Partner für Senkrechtlifte.

Ein Senkrechtlift ergänzt die Treppen Ihres Hauses hervorragend. Wäsche, Kinderwagen, schwere Lasten, Besucher mit Knieproblemen oder Gipsbeinen: Alles gelangt spielend leicht von einem Stockwerk ins nächste. Und dabei benötigt unser Aufzug keinen separaten Aufzugsschacht, keinen Maschinenraum und auch keine Über- und Unterfahrt.

Die gesamte Technik ist in der Liftplattform untergebracht. Geben Sie Ihrem Lift durch Wahl des Materials und der Farbe ein individuelles Design. So wird der Lift zu einem ganz persönlichen Extra in Ihrem Zuhause.

Form und Funktion – beides ist möglich.

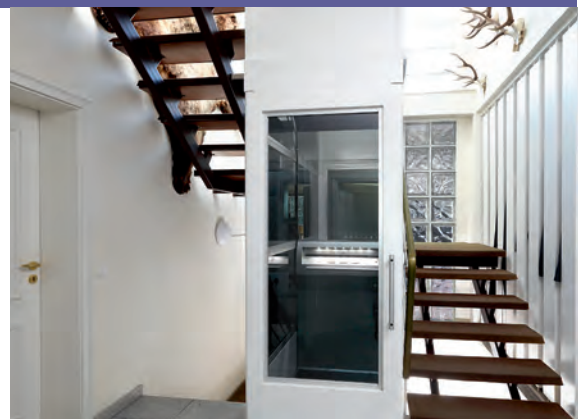

Produktinformationen

Tragfähigkeit:	bis 500 kg
Geschwindigkeit:	0,15m/s
Plattformgröße (mm):	580x805 bis 1.980x1000
Steuerungssystem:	innen Totmannsteuerung außen Impulssteuerung

Ammann & Rottkord GmbH
www.ammann-rottford.de

Seite
166



Hersteller

ango Hydrolift 400 / ango Flexstep



Der ideale Rollstuhllift für den öffentlichen Einsatz

Der Hydrolift überbrückt 1 bis 6 Stufen im Außen- und im Innenbereich. Der Hydrolift wird in Treppenhäusern, in Gebäuden mit versetzten Etagen und vor denkmalgeschützten Gebäuden eingebaut.

- Hubhöhe bis 1800 mm
- Plattform-Maße: nach Wahl des Auftraggebers
- Bedienung per Bediensäule auf der Plattform oder einer Funkfernbedienung
- Betrieb durch Hydraulik
- überfahrbar für PKW und kleine LKW
- hohe Tragfähigkeit von 400 kg zuzügl. Belag
- schnelle Montage, da der Lift komplett montiert geliefert wird
- 230 V Wechselstrom
- auftragsbezogene Fertigung, daher individuelle Anpassung an das Objekt
- Bodenbeläge werden auf der Plattform übernommen (RAL-Farbtöne und gesandet)
- überzeugendes Preis-/Leistungsverhältnis



ango Flexstep - Treppe und Lift zugleich

Die Flex Step Lifttreppe ist die perfekte Lösung für Rollstuhlfahrer und Personen mit Gehbehinderung um das Überwinden von Absätzen zu ermöglichen. Im täglichen Gebrauch ist die Flex Step Lifttreppe eine ganz gewöhnliche Treppe – mit einem einzigen Knopfdruck verwandelt sich die Treppe in eine Plattform, die waagrecht auf- und abfährt.

- Plattformbreiten: 0,7 / 0,8 / 0,9 und 1,0 m
- Plattformlänge: 1,25 m
- Hubhöhe: max. 1,25 m
- preiswert und schnell lieferbar
- Tragkraft: 250 kg
- Elektroanschluss: 230 V
- einfache und schnelle Aufstellung
- einfache Bedienung
- vielseitig einsetzbar
- ideal für den nachträglichen Einbau
- ideal für die individuelle Gestaltung
- geringe bauseitige Leistungen
- im Innenbereich überall aufstellbar
- im Außenbereich mit großflächiger Überdachung aufstellbar
- Geländer in Metallausführung rund oder eckig, Handlauf Metall oder Holz
- Stufen in 8 verschiedenen Holzarten, Tor an der oberen Zugangsstelle

ango Reha-Technik Vertriebs GmbH
www.ango-reha.de

Seite 166  Hersteller

Komfort & Qualität

Empfehlenswerte Produkte für alle Generationen



Weltbewegend: Mit seinem innovativen Elektro-Antrieb unterstützt der beactive+e Menschen mit eingeschränkter Mobilität und bringt Sie auf ganz neue Weise voran.

Sein außergewöhnliches Design, das einfache Handling und die überragende Ergonomie bereichern und erleichtern den Alltag und steigern Lebensqualität und Gesundheit, selbstverständlich verbunden mit allen Eigenschaften eines herkömmlichen Rollators.

Praktische Produkteigenschaften: Die Geschwindigkeit ist individuell anpassbar und lässt sich über 3 Stufen bequem einstellen. Die Laufzeit beträgt 10 Std. oder ca. 25km, somit muss der beactive+e nicht nach jeder Benutzung aufgeladen werden. Magnetische Steckkontakte erleichtern die Bedienung, sodass kein umständliches Suchen der Verbindung mehr nötig ist. Die Handgriffe mit Entlastungsfunktion verhindern Verspannungen, auch bei längeren Strecken.

Ihre ganz persönliche Note verleihen Sie dem beactive+e, indem Sie sich das Design nach Ihren Wünschen zusammenstellen.



Produktinformationen:

Erhältlich ab Oktober 2014!

Bemotec GmbH
www.bemotec.com

Seite
167



Hersteller

Dieser Scooter bietet Mobilität zum Mitnehmen. Mit nur wenigen Handgriffen ist er zusammengeklappt und findet dann bequem in jedem Kofferraum Platz.

Ebenso schnell ist er wieder fahrbereit und verschafft Ihnen ein Höchstmaß an Mobilität, wo immer Sie sie brauchen: beim Einkaufen, im Urlaub oder beim Besuch von Familie und Freunden. Die Reichweite des Herkules Mobie beträgt stattliche 15 Kilometer, kann aber durch einen Austauschakku verdoppelt werden.

Produktinformationen:

Geschwindigkeit:	bis 6 km/h
Reichweite:	ca. 15 km
Abmessungen (L/B/H):	98 cm / 44 cm / 64 cm
Gewicht inkl. Batterie:	23 kg
Zuladung inkl. Fahrer:	125 kg
maximaler Steigungswinkel:	20 %
Batterie / Leistung:	1x 24V 10Ah Lithium; 120 Watt

führerscheinfrei und einfache Bedienung



Herkules Mobile GmbH
www.herkules-mobile.de

Seite
171



Fachhändler



Herkules C3

Mobilität ist Lebensqualität



Das geradlinige und moderne Design zeichnet dieses Spitzenmodell der Mittelklasse ebenso aus wie sein gutes Preis-/Leistungsverhältnis. Zahlreiche Extras ermöglichen es Ihnen, diesen Scooter optimal auf Ihre Bedürfnisse einzustellen. Der Herkules C3 lässt sich sehr einfach bedienen und ist aufgrund seiner Bauart mit drei Rädern außergewöhnlich wendig. Deshalb ist dieser Scooter der ideale Begleiter im urbanen Umfeld.

Produktinformationen:

Geschwindigkeit:	6 bis 15 km/h
Reichweite:	ca. 40 km
Abmessungen (L/B/H):	130 cm / 67 cm / 122 cm
Gewicht inkl. Batterie:	102 kg
Zuladung inkl. Fahrer:	135 kg
maximaler Steigungswinkel:	16 %
Batterie / Leistung:	2x 12V 50Ah AGM; 950 Watt
TÜV-Zertifizierung und führerscheinfrei	

Herkules Mobile GmbH
www.herkules-mobile.de



Seite
171



Fachhändler



Herkules S4

Beratung | Service | Miete | Verkauf



Der Herkules S4 ist ein Scooter der Spitzenklasse, der Ihnen dank seiner vier Räder souveränen Fahrkomfort bietet. Dieses Premium-Modell ist mit überlegener Technik ausgestattet und hochwertig verarbeitet. Sein Design wurde offiziell ausgezeichnet und verschafft Ihnen stets einen stilvollen Auftritt. Der Herkules S4 als 6 km/h Modell ist auch als Zweisitzer lieferbar oder kann auf Wunsch mit einem Dach ausgestattet werden. Zudem ist er auch als Modell mit drei Rädern erhältlich.

Produktinformationen:

Geschwindigkeit:	6 bis 15 km/h
Reichweite:	ca. 50 km
Abmessungen (L/B/H):	165 cm / 68 cm / 125 cm
Gewicht inkl. Batterie:	155 kg
Zuladung inkl. Fahrer:	200 kg
maximaler Steigungswinkel:	20 %
Batterie / Leistung:	2x 12V 74Ah GEL; 1300 Watt
TÜV-Zertifizierung und führerscheinfrei	



Herkules Mobile GmbH
www.herkules-mobile.de



Seite
171



Fachhändler





HIRO LIFT Treppenlifte für gerade und kurvige Treppen



HIRO LIFT fertigt am Standort Deutschland maßgeschneiderte Treppenlifte für nahezu jede Wohnsituation. Dabei spielt es keine Rolle, ob die Treppe gerade oder gewunden ist oder ob der Lift an der Innen- oder Außenseite der Treppe geführt werden soll.

Die Bedienung eines HIRO-Treppenlifts ist in jeder Hinsicht sehr einfach: Mit nur einem einzigen Bedienhebel in der Armlehne bewegen Sie den Lift in die gewünschte Fahrtrichtung.

Der patentierte Traktionsantrieb erlaubt es, bei allen kurvigen Anlagen auf Zahnstangen, Ketten oder Seilzüge zu verzichten. Die Vorteile sind u. a. unübertroffene Kurvenstabilität, sehr ruhige Laufeigenschaften, kein Ölen und Fetten im gesamten Fahrbereich und besonders leiser und sauberer Betrieb.

Die Energieversorgung erfolgt bei allen Treppenliften über einen Akku, damit der Lift auch bei einem Stromausfall sicher ans Ziel kommt. Befindet sich der Lift in den Haltestellen, lädt sich der Akku automatisch auf.

HIRO-Treppenlifte gibt es in zahlreichen Design-Varianten und Sonderausführungen.



Produktinformationen

Geschwindigkeit:	0,1 m/Sekunde
Tragfähigkeit:	150 kg
Kurvenradius:	ab 29 cm bei 180°-Kurve möglich
Stromanschluss:	230 V, durch wartungsfreien Akku auch bei Stromausfall betriebsbereit
GS-geprüfte Sicherheit, TÜV-geprüft, Baumusterprüfung	

HIRO LIFT GmbH
www.hiro.de



Seite
171



Hersteller



HIRO LIFT Rollstuhl-Schrägaufzüge für gerade und kurvige Treppen

HIRO LIFT fertigt Schrägaufzüge für den privaten und öffentlichen Bereich. Die meisten Modelle sind sowohl für den Innen- als auch für den Außeneinsatz geeignet.

Der patentierte Traktionsantrieb sorgt für höchste Laufruhe. Eine Funkfernsteuerung dient zum Heranholen oder Wegschicken des Aufzugs. Per Knopfdruck bewegen sich Plattformboden, Schranken und Auffahrschragen automatisch in die gewünschte Position.

Der HIRO 320 ist das Standardmodell sowohl für kurvige als auch gerade Treppen und benötigt sehr wenig Platz.

Für den speziellen Fall, dass eine Treppenanlage oben mit einer Wendelung endet, kann die letzte Stufe mit einer normalen Plattform nicht bündig angefahren werden. In diesen Fällen kommen der HIRO 360 und der HIRO 370 zum Einsatz. Beide Plattformen lassen sich zusätzlich zur schrägen Fahrt mit einem Hub von 50 cm senkrecht bewegen. So wird das Treppenende bis zu einem geeigneten Ort im Flurbereich schräg überfahren. Dort senkt sich die Plattform automatisch auf den Boden ab.



Produktinformationen

Geschwindigkeit:	0,1/0,15 m/Sekunde
Tragfähigkeit:	bis 300 kg
Plattformgröße:	80 x 100 cm (Standard)
Stromanschluss:	230 V, durch wartungsfreien Akku bei Stromausfall betriebsbereit

TÜV geprüft, Baumusterprüfung

HIRO LIFT GmbH
www.hiro.de



Seite
171



Hersteller





HIRO LIFT Behinderten-Senkrechtaufzüge für nahezu jede bauliche Situation



Behinderten-Senkrechtaufzüge dienen dem Transport von Rollstuhlfahrern und ggf. einer Begleitperson. Sie sind ideal für den nachträglichen Einbau geeignet, egal ob im Innen- oder Außenbereich eines Gebäudes. Je nach Bedarf und örtlichen Gegebenheiten können zwei Ausführungen zum Einsatz kommen:

1. Plattform-Senkrechtaufzüge: Sie werden als Komplettanlage inkl. Schachtgerüst geliefert und können eine Förderhöhe von max. 9 Metern mit bis zu 6 Haltestellen haben. Der Antrieb ist an der Kabine angebracht, der sonst übliche separate Maschinenraum entfällt.
2. Rollstuhl-Hebebühnen: Muss der Rollstuhlfahrer eine geringere Höhe überwinden, wird häufig eine Rollstuhl-Hebebühne eingesetzt. Sie ist für die Überwindung eines Höhenunterschieds von bis zu 3 m ausgelegt.

Beide Varianten gibt es in verschiedenen Design- und Sonderausführungen.

Produktinformationen

Geschwindigkeit:	max. 0,1 bzw. 0,15 m/ Sekunde
Tragfähigkeit:	315 bzw. 400 kg
Antrieb:	Spindelantrieb, Zahnstangenantrieb

Besonderheiten: kein Maschinenraum erforderlich

HIRO LIFT GmbH
www.hiro.de



Seite
171



Hersteller



HIRO Personenaufzüge der Klassik-Serie hochwertige Aufzüge für alle Einsatzzwecke



Die HIRO Personenaufzüge der Klassik-Serie sind für den Einsatz in Wohnhäusern, Geschäftsgebäuden und öffentlichen Bauten geeignet. Sie können in bestehende Mauerschächte eingebaut oder als Komplettanlage im Schachtgerüst geliefert werden.

Steht z. B. nur ein begrenzter Platz zur Verfügung, ist der maschinenraumlose HIRO Klassik mit Seilantrieb die optimale Lösung.

In stark frequentierten Gebäuden empfiehlt sich die Modellvariante mit Seilantrieb und separatem Maschinenraum. Dieser bietet dem Aufzugsmonteur einen sicheren und übersichtlichen Arbeitsplatz. Wartungen und notwendige Reparaturen werden so schnell und kostengünstig durchgeführt.

Wenn robuste und wartungsfreundliche Technik bei geringem Anschaffungspreis gefordert ist, dann sind die Hydraulikaufzüge der HIRO Klassik-Serie die richtige Wahl. Sie sind kostengünstig zu montieren und aufgrund der wartungsarmen Antriebstechnik auch auf lange Sicht rentabel.

Produktinformationen

Tragfähigkeit:	320 – 1600 kg
Max. Förderhöhe:	75 m
Haltestellzahl:	max. 32
Besonderheiten:	Energieeffiziente Serienausstattungen

HIRO LIFT GmbH
www.hiro.de



Seite
171



Hersteller



Menschen mit Behinderungen stoßen im täglichen Leben auf Hindernisse und Grenzen. Diese Einschränkungen lassen sich oftmals mit entsprechenden Lösungen aufheben.

Wir, von Lehmann – Rollstuhlrampen & Hebelifte stellen uns genau dieser Herausforderung. Und das nun schon seit über 20 Jahren sehr erfolgreich. Unsere Rollstuhlrampen und Hebelifte sind zweckmäßig, robust und materialoptimiert entwickelt.

Hohe Lieferverfügbarkeit und langlebiges Material machen dieses Produktsegment für viele Anwendungsbereiche einsetzbar. Nahezu jede Stufensituation lässt sich mit einer Rampe oder Hebelift rollstuhlgerecht überwinden.



Unser neuer Topseller: Der HBLmini!

Überall dort, wo sehr wenig Platz für einen Standard-Hebelift besteht, kommt der kleine Alleskönner zum Einsatz. Durch den Antrieb auf der Stirnseite spart er Raum für das Wesentliche: Die Hebefläche. Die Kabelfernbedienung gibt es serienmäßig, die Funkausstattung gegen Aufpreis.



HBL 1000 Typ G

Barrieren von 1 Meter und mehr sind mit Rampen nicht mehr zu bewältigen. Der HBL1000 bietet hier die optimale Lösung. Mit seiner Hubhöhe bietet er komfortablen Höhenausgleich, mit seinem serienmäßigen Geländer auch die notwendige Sicherheit. Robuste und kompakte Bauart.
Standard-Stromanschluss: (230V/10A)





Faltplattform-Lift

Für Treppen mit geringem Platz für eine Plattform



Der Faltplattform-Lift wurde speziell entwickelt für die gemeinsame Benutzung durch Rollstuhlfahrer und Fußgänger.

Die Plattform besteht aus mehreren faltbaren Segmenten, die im ausgestreckten Zustand eine für den Transport z.B. von Rollstühlen geeignete Tragfläche bilden. Für die normale Benutzung durch Fußgänger werden die Segmente der Plattform ineinander gefaltet bzw. eingerollt. Die Abmessung der einzelnen Segmente ist so gewählt, dass nach dem Einrollen ein rechtwinkliges „Paket“ entsteht, das direkt vor der untersten Stufe positioniert wird und diese quasi verlängert. Dabei wird nur ein geringer zusätzlicher Platz vor der Stufe benötigt. Der Faltplattform-Lift kann als fertig montierte Einheit auf die vorhandene Treppe ohne Beschädigung der Treppensubstanz aufgesetzt werden. Alternativ kann die unterste Stufe der Treppe entfernt werden. Die zum Paket zusammengerollte Plattform ersetzt dann diese Stufe für den normalen Gebrauch durch Fußgänger. Leertransport des Lifts in die benötigte Ausgangsposition oben oder unten erfolgt im eingerollten Zustand. Nach dem Gebrauch durch Rollstuhlfahrer wird die Plattform wieder in die Parkposition vor der untersten Stufe gebracht.

Produktinformationen:

- Geeignet für beengte Situationen
- Keine aufwändigen Baukosten
- Kann sehr gut in alte Gebäude installiert werden
- Gutes Preis/Qualitäts-Verhältnis
- Individuell anpassbar

Systems4Care UG
www.systems4care.com



Seite
176



Hersteller



Scooter-Garage



Vor dem Kauf eines Elektromobils will sein Unterstand wohl bedacht sein. Wenn Sie sich bautechnische Veränderungen nicht leisten können oder wollen, verlassen Sie sich auf unsere Scooter-Garage, die Systems4Care eigens hierfür entwickelt hat.

Die Scooter-Garage ist eine pulverbeschichtete, stahlverzinkte Box mit den Außenmaßen von 163 x 125 x 138 cm (L x B x H). Systems4Care liefert die Scooter-Garage seit über 15 Jahren. Im Laufe der Jahre wurde dieses qualitativ hochwertige Produkt immer mehr auf die Bedürfnisse der Kunden zugeschnitten.

Einfach zu bedienen

Die Scooter-Garage kann mittels eines Schlüssels behutsam geöffnet und geschlossen werden. Da die Tür sich vollständig nach oben hin öffnet, kann man ganz einfach in die Garage hineingehen und auf dem Elektromobil Platz nehmen. Die Scooter-Garage bietet auch Raum für ein Ladegerät, so dass das Elektromobil immer einsatzbereit ist.

Optional kann noch eine Innenbeleuchtung oder eine Fernbedienung ausgewählt werden. Sollten Sie die Scooter-Garage irgendwann nicht mehr benötigen, lässt sich ihr Stellplatz unschwer an einen anderen Standort verlagern.

Produktinformationen:

- Geeignet für beengte Situationen
- Keine aufwändige Baukosten
- Kann einfach wieder bei einem anderen Kunden installiert werden
- Gutes Preis/Qualitäts-Verhältnis
- Individuell anpassbar

Systems4Care UG
www.systems4care.com



Seite
176



Hersteller



Alpha Aufrichthilfe Magic

Mit der Aufrichthilfe Magic können Sie den Patienten beim Aufstehen, Hinsetzen und besonders beim Umsetzen sicher halten und führen. Die einfache Handhabung lässt sich im Einsatz sehr gut mit der rückengerechten Arbeitsweise und Elementen aus den Pflegekonzepten verbinden.

Die Aufrichthilfe Magic ist beliebig mit anderen Hilfsmitteln kombinierbar, je nach Bedarf und Funktionsbild des Patienten.

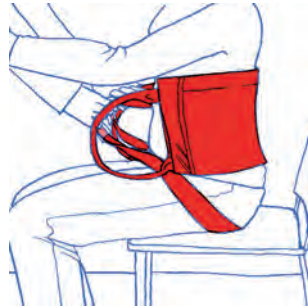

Alpha Beingurt

Der Beingurt unterstützt das Umsetzen des Patienten in den Rollstuhl, auf die Toilette, den Stuhl oder den Autositz. Der Beingurt kann gut mit dem Rutschbrett, der Drehscheibe, der Aufrichthilfe oder dem Haltegürtel kombiniert werden. So wird der Transfer erheblich rückengerechter für die Pflegekraft und schonender, leichter für den Patienten. Der Beingurt wird unterhalb der Kniehöhe sanft um die Beine des sitzenden Patienten gelegt und mit dem Klettverschluss verbunden. Die Pflegekraft stellt jetzt ihren Fuß leicht zwischen die Füße des Patienten. Der Beingurt fixiert das Stehvermögen des Patienten während des Aufrichtens beim Transfer und erlaubt der Pflegekraft mit leichtem Gegendruck gegen den Beingurt die Drehbewegung zu stabilisieren.



Alpha offene Gleitmatte Caremaster

Die offene Gleitmatte (175 x 60 cm) wird für liegende und sitzende Transfers und zum Umlagern im Bett verwendet. Verbunden mit den drei extra zugfesten Gewebefixationsbändern ist der Caremaster auch für schwergewichtige Personen geeignet. Die Gleitmatte lässt sich sehr vielseitig einsetzen.



Die Vorteile:

- Die Gleitmatte eignet sich zum Transfer und Umlagern des Patienten
- Die weiche Polsterung ermöglicht einen bequemen Transfer
- Die stabilen Zugschlaufen erleichtern das Positionieren im Bett

Petermann GmbH
www.pm-med.de

Seite
175



Sanitätsfachhandel

Alpha Rutschbrett 58 x 32 cm / 73 x 32 cm



Das Rutschbrett ist flexibel und besitzt eine sehr glatte Oberfläche, um den Reibungswiderstand zu minimieren. Es dient zum Umsetzen eines Patienten, z. B. von der Bettkante in den Rollstuhl, auf die Toilette oder den Autositz. Der Patient muss nicht aufstehen können, sondern kann sitzend selbstständig oder ggf. mit Unterstützung den Positionswechsel vornehmen.

Alpha Haltegürtel S / M / L

60 - 110 cm / 72 - 140 cm / 100 - 160 cm



Der Haltegürtel besteht aus einem gepolsterten Nylonmaterial mit Anti-rutschschiegenschaft im Innenbereich. Er wird dem Patienten um die Hüfte gelegt und mit Hilfe einer Schnalle verschlossen. Der Haltegürtel hat mehrere Griffe, so kann die Pflegekraft z. B. beim Umsetzen eines Patienten auf einen Stuhl den Bewegungsablauf steuern und unsichere Patienten unterstützen. Auch beim Gehen ist der Gürtel eine sichere Hilfe. Unsichere oder kreislaufinstabile Patienten können gut gehalten werden, ohne dass sie am Arm gegriffen werden müssen.

Alpha Tragesitz Swing

Für Treppen und Transfers, speziell in Situationen, in denen aus räumlichen Gründen kein selbsttätiges Hilfsmittel zum Einsatz kommt, erlaubt der Tragesitz Swing einen weitgehend kontrollierten Personentransfer. Auf bis zu fünf, auch unterschiedlich große Personen, kann das Gewicht des Patienten rückengerecht bei der Anwendung verteilt werden.



Die Vorteile:

- Leicht zusammenklappbar
- Optimale Fixierung des Patienten durch integrierten Sicherheitsgurt
- Stabile Sicherheitsgriffe



TOPRO TOPRO Troja Classic

... das Original.

Seit mehr als 12 Jahren vertrauen viele Tausend zufriedene Nutzer in Deutschland bereits ihrem TOPRO Troja Classic, ehemaliger Testsieger der Stiftung Warentest (2005).

Dieser Rollator hat mit seiner damals außergewöhnlichen Längsfalttechnik, seinem modernen Design sowie seinem geringen Gewicht neue Maßstäbe gesetzt und inzwischen eine eigene Rollatorenklasse begründet.



Produktinformationen:

Empfohlene Körpergröße:

- 150 - 200 cm (M)
- 135 - 170 cm (S)

Max. Benutzergewicht:

- 165 kg (M)
- 125 kg (S)

Max. Zuladung Netz: 10kg

Griffhöhe:

- 78 - 100 cm (M)
- 67 - 86 cm (S)

Transportgewicht:

- 7,25 kg (M)
- 7,1 kg (S)

TOPRO GmbH
www.topro.de

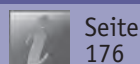

Seite
176



Sanitätsfachhandel

TOPRO TOPRO Olympos

... der Naturbursche mit den besten Fahreigenschaften.

Mit seinen extra großen Vorderrädern ist der TOPRO Olympos ein echter Rollator für draußen – er ist auf unebenem Gelände eine verlässliche Unterstützung.

Im Rollortest der Stiftung Warentest 2014 schnitt er unter anderen deshalb mit der Note „GUT“ als zweitbesten Rollator ab. Zudem bietet er durch seine robustere Bauweise, die Möglichkeit bis zu 15kg in die Tasche einzuladen.



Produktinformationen:

Empfohlene Körpergröße:

- 150 - 195 cm (M)
- 135 - 170 cm (S)

Max. Benutzergewicht:

- 150kg (M)
- 150kg (S)

Max. Zuladung Netz: 15kg

Griffhöhe:

- 76 - 95 cm (M)
- 70 - 89 cm (S)

Transportgewicht:

- 8,6 kg (M)
- 8,0 kg (S)

TOPRO GmbH
www.topro.de

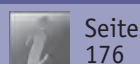

Seite
176



Sanitätsfachhandel

TOPRO Troja 2G Basic

... die zweite Generation mit Auszeichnung der Stiftung Warentest (01/2014).



Produktinformationen:

Empfohlene Körpergröße:

- 150 - 200 cm (M)
- 135 - 170 cm (S)

Max. Benutzergewicht:

- 150 kg (M)
- 125 kg (S)

Max. Zuladung Netz: 10kg

Griffhöhe:

- 78 - 100 cm (M)
- 67 - 86 cm (S)

Transportgewicht:

- 7,7 kg (M)
- 7,3 kg (S)

Der Troja 2G ist die evolutionäre Weiterentwicklung des Troja Classic. Die Besondere Qualität und außergewöhnliche Zuverlässigkeit unserer Rollatoren haben wir zum Anlass genommen, die Garantie auf 7 Jahre zu erweitern.

Unser Rollator wird nach höchsten Qualitätsanforderungen, sozialverträglich und unter Berücksichtigung ökologischer Gesichtspunkte in Norwegen produziert.



TOPRO GmbH
www.topro.de

Seite 176 Sanitätsfachhandel

TOPRO Troja 2G Premium

... die zweite Generation mit neuen Design-Einkaufstaschen.



Produktinformationen:

Empfohlene Körpergröße:

- 150 - 195 cm (M)
- 135 - 170 cm (S)

Max. Benutzergewicht:

- 150kg (M)
- 125kg (S)

Max. Zuladung Netz: 15kg

Griffhöhe:

- 78 - 100 cm (M)
- 67 - 86 cm (S)

Transportgewicht:

- 7,8 kg (M)
- 7,4 kg (S)

Der Troja 2G ist die evolutionäre Weiterentwicklung des Troja Classic. So bietet dieser Rollator erstmals die Möglichkeit, die Räder mit nur einem Handgriff auszutauschen und zwischen Reifen für glatte und ebene Böden oder unebenes Gelände zu wählen.

Er ist in 4 verschiedenen Farben erhältlich, welche standardmäßig mit passenden Design-Einkaufstaschen ausgestattet sind.



TOPRO GmbH
www.topro.de

Seite 176 Sanitätsfachhandel



Komfort & Qualität

Empfehlenswerte Produkte für alle Generationen





Pflege & Alltagshilfen



Hilfs- und Pflegemittel werden unter bestimmten Voraussetzungen von den Kranken- und Pflegekassen finanziert.

Von Hörgeräten über Greifhilfen bis hin zu Rollstühlen gibt es eine breite Palette von Produkten, die den Hilfsmitteln im krankenversicherungsrechtlichen Sinne zuzuordnen sind.

Wer nachweislich - dies bescheinigt der Arzt - auf ein bestimmtes Hilfsmittel angewiesen ist, kann seine gesetzlich verankerten Ansprüche direkt über seine Krankenkasse geltend machen.

Einige Hilfsmittel stellen wir Ihnen auf diesen Seiten vor. Verordnungsfähige Hilfsmittel sind auch in anderen Kategorien dieses Katalogs zu finden.

Es gibt darüber hinaus jedoch auch zahlreiche kleine Helfer, die schnell zur großen Hilfe werden. Einige davon finden Sie auf den folgenden Seiten.

Küche & Haushalt

Bad

Freizeit

Sicherheit & Kommunikation

Haustechnik

Wohnen & Schlafen

Mobilität



**Pflege &
Alltagshilfen**

Gesiegelte Produkte

Komfort & Qualität

Empfehlenswerte Produkte für alle Generationen



Restkräfte des Betroffenen nutzen – Pflegekräfte schonen

Der Etac Raiser ist eine Transfer- und Umsetzhilfe, die sowohl Betroffenen als auch Pflegekräften zugute kommt: Pflegebedürftigen wird ergonomisches Aufstehen unter Verwendung ihrer Restkraft ermöglicht und gleichzeitig rüchenschonendes Arbeiten für Pflegekräfte gewährleistet. Das Pflegepersonal kann Betroffene mit Hilfe des fahrbaren Etac Raisers über kurze Distanzen schieben oder ziehen. Außerdem dient er auch der Positionierung im Rollstuhl oder kann zum Stehtraining genutzt werden. Die Feststellbremse blockiert beide Räder gleichzeitig.

Weniger aktive Betroffene können am Rumpf durch einen Haltegurt unterstützt werden. Der Gurt gibt schwächeren Nutzern beim Stehen und Transfer Halt und Sicherheit. Beim Aufstehen dient dieser den Pflegekräften zugleich als Hebegurt; mit einem Gleitbezug ist dies noch komfortabler. Die flache Bodenplatte erleichtert das Aufsetzen der FüÙe.

Weitere Infos unter www.etac.de.



Produktinformationen

- Transfer zwischen Bett – (Roll-)stuhl oder Rollstuhl – Toilette
- Handgriffe mit verschiedenen Greifmöglichkeiten
- einhändig höhenverstellbare, gepolsterte Beinstütze

Etac GmbH
www.etac.de

Seite
169

Fachhandel

m Pflegebett mobilia – Das aktivierende Sitz- und Aufsteh-Pflegebett „MOBILIA“

Das zukunftsorientierte Pflegebett mobilia ist multifunktional und erfüllt die unterschiedlichsten Anforderungen, Wünsche und Bedürfnisse. Dieses Pflegebett wird sowohl in der häuslichen wie auch in der privaten Pflege eingesetzt.

Das Pflegebett mobilia zeichnet sich besonders durch seine vollmotorische Liegefläche aus, die sich komplett aus dem Bett heraus drehen lässt und so von der Liegeposition in eine Sitzposition verhilft. Es dient dazu, die aktive und passive Mobilisation zu fördern und verhilft zu einem belastungsfreien Aufstehen aus dem Pflegebett. Das Bett ermöglicht dem Patienten eine deutliche Steigerung der Lebensqualität, da der Bewegungsablauf vom Liegen zum Stehen ohne bzw. mit geringem Kraftaufwand bewältigt werden kann. Somit ist ein längeres Verbleiben in der häuslichen, privaten oder vertrauten Umgebung möglich.

Die pflegenden Angehörigen, die Pflegedienste und das Pflegepersonal erhalten durch die Nutzung des Pflegebettes eine starke körperliche sowie zeitliche Entlastung.

Die Drehung der Liegefläche kann manuell ohne Motor erfolgen oder elektrisch über den Handschalter (mobilia casa, cura oder integra).

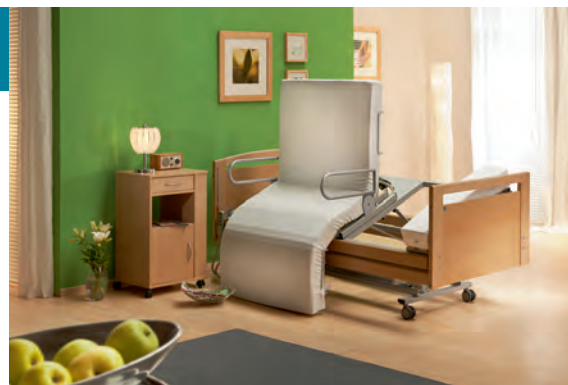

Produktinformationen

- vollmotorisch Liegefläche (Rücken- und Ober- und Unterschenkellehne elektrisch verstellbar)
- körperliche und zeitliche Entlastung des Pflegepersonals
- erhältlich mit einem wohnlichen Holzbau
- Höhenverstellung von 40 bis 80 cm
- Optional mit Aufstehhilfe

Mühle Müller Pflegebetten
www.muehle-mueller.de

Seite
174

Hersteller





Die Pflegestühle aus der FRO-Serie in hochwertiger Optik sind ein Beispiel dafür, dass Pflegemittel nicht nur rein funktional sein müssen, sondern durchaus auch durch angenehmes Design auffallen dürfen. Die FRO-Serie mit Metallgestell und ansprechenden abnehmbaren Bezügen, urinfest und schwer entflammbar, passt sich harmonisch in alle Bereiche ein und bietet gleichzeitig höchsten Komfort.

Durch die Federbespannungselemente gestalten sich Sitzen und Liegen ermüdungsfrei, Rücken- und Beinteil sind unabhängig voneinander verstellbar. Noch behaglicher wird es mit dem Kopfpolster sowie dem aufsteckbaren Tisch, der auch als Transportsicherung empfohlen wird. Ob der altbewährte Pflegestuhl FRO 100, der äußerst wendige FRO 500 für beengte Räume oder der Transportstuhl FRO 400 als Allrounder.

Den Pflegestuhl FRO 500 (Abb. Grünes Modell) zeichnet seine besondere Wendigkeit aus. Im Innenbereich, vor allem bei beengten Verhältnissen, zeigt er seine Stärken. Highlight sind hier die vier leichtgängigen Lenkrollen, die es ermöglichen, den Stuhl auch seitwärts zu schieben und den Wendekreis besonders klein zu halten.

Trotzdem kommt der Komfort beim FRO 500 nicht zu kurz. Speziell entwickelte Federbespannungselemente garantieren ein ermüdungsfreies Sitzen und Liegen. Dazu lassen sich Rücken- und Beinteil nahezu in eine komplett gerade Liegeposition stellen. Die Besonderheit des vielseitigen Transportstuhls FRO 400 (Abb. Blaues Modell) ist seine Eignung für die Nutzung im Außenbereich, z.B. auf Klinikgeländen. Seine spezielle Gummibereifung erhöht den Fahrkomfort und stellt einen Transport auch auf unebener Fläche sicher. Ausflüge werden somit ein ganz besonderes Erlebnis für Fahrer und Patient.

Die leicht erreichbaren Bremsen am Schiebegriff bringen den FRO 400 sicher und leicht zum Abbremsen und lassen sich auch feststellen. Die optionale Schiebegriffverlängerung ermöglicht einen Transport auch im Liegen. Auch hier bieten Federelemente ermüdungsfreien Sitzkomfort.





Das generationsübergreifende Produktsortiment „Komfort & Sicherheit“ umfasst eine Vielzahl nützlicher Produkte, die den Alltag einfacher und sicherer gestalten. Es sind kleine Hilfen, die genau auf den täglichen Bedarf abgestimmt sind. In jeder Phase des Lebens – vom Kleinkind bis zum Senior und für alle Situationen des Alltags.

Die kleinen und großen Aufgaben des täglichen Lebens können mit durchdachten Hilfsmitteln komfortabler und sicherer bewältigt werden. Ziel ist es, die Lebensqualität und Selbstständigkeit zu erhalten. Dazu gehört auch, sich lange und eigenständig in seinen vier Wänden bewegen zu können und den Alltag ohne fremde Hilfe zu meistern.

Made in Europe!
Patentverfahren anhängig!



Tür- und Fensterstopper „Multistopp“

- Abriebfreies EPDM-Material
- 115 x 80 x 25 mm
- silber, rot, braun, beige

Guck' mal was ich alles kann:

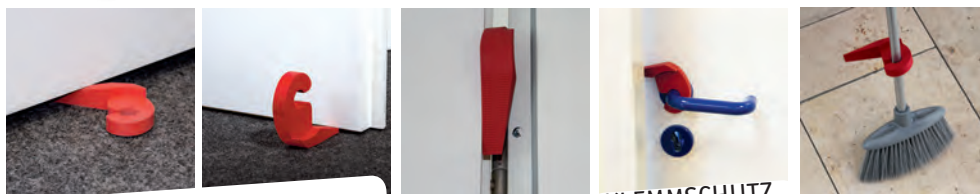

TÜRSTOPPER
auch für hohe Spaltmaße

KLEMMSCHUTZ



FENSTERSTOPPER

**EINFACH
AUFZUBEWAHREN**

HSI HERMANN SCHWERTER
www.kosi-web.de

Seite
172

Hersteller



Komfort & Sicherheit

Nützliche Produkte für zuhause und unterwegs

**Stockhalter**

- zum besseren Abstellen von Stöcken an Kanten
- kein lästiges Umfallen des Stockes mehr
- für Stockdurchmesser bis 25 mm
- 45 x 50 x 21 mm
- schwarz

**LED-Licht mit universeller Befestigung**

- einsetzbar z. B. am Spazierstock, Rollator, Kinderwagen, Rollstuhl, Regenschirm aber auch einfach als Taschenlampe zu benutzen
- flexibles Silikon-Gehäuse, universell zu befestigen
- Funktionen: blinkend oder konstant leuchtend
- inkl. Batterien (6x AAA)
- rot, weiß

**Krückenkapitel, beweglich**

- vollständiger Bodenkontakt auch bei Schrägstellung des Stockes
- in einem Radius von 360° beweglich
- Auflagefläche 50 mm
- Höhe 75 mm
- Gummi schwarz
- für 19 oder 22 mm Stockdurchmesser

**Regenschirm mit Taschenlampe**

- mit Taschenlampe im Griff
- winddicht
- aus beständiger Textilfaser
- batteriebetrieben (nicht enthalten, benötigt: 3x LR44)
- 340 x 60 x 50 mm
- schwarz

**Fußbürste**

- eine sehr bequeme Art, sich die Füße zu waschen, ohne sich bücken zu müssen
- der Bimsstein eignet sich zum sanften Entfernen von Hornhaut an den Füßen
- mit Saugnäpfen
- 280 x 157 x 32 mm
- Kunststoff, hellblau



Alpha Aufrichthilfe Magic

Mit der Aufrichthilfe Magic können Sie den Patienten beim Aufstehen, Hinsetzen und besonders beim Umsetzen sicher halten und führen. Die einfache Handhabung lässt sich im Einsatz sehr gut mit der rückengerechten Arbeitsweise und Elementen aus den Pflegekonzepten verbinden.

Die Aufrichthilfe Magic ist beliebig mit anderen Hilfsmitteln kombinierbar, je nach Bedarf und Funktionsbild des Patienten.

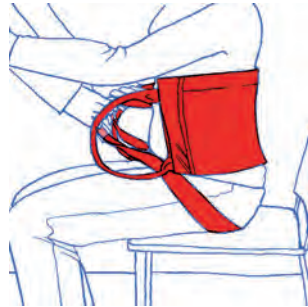

Alpha Beingurt

Der Beingurt unterstützt das Umsetzen des Patienten in den Rollstuhl, auf die Toilette, den Stuhl oder den Autositz. Der Beingurt kann gut mit dem Rutschbrett, der Drehscheibe, der Aufrichthilfe oder dem Haltegürtel kombiniert werden. So wird der Transfer erheblich rückengerechter für die Pflegekraft und schonender, leichter für den Patienten. Der Beingurt wird unterhalb der Kniehöhe sanft um die Beine des sitzenden Patienten gelegt und mit dem Klettverschluss verbunden. Die Pflegekraft stellt jetzt ihren Fuß leicht zwischen die Füße des Patienten. Der Beingurt fixiert das Stehvermögen des Patienten während des Aufrichtens beim Transfer und erlaubt der Pflegekraft mit leichtem Gegendruck gegen den Beingurt die Drehbewegung zu stabilisieren.



Alpha offene Gleitmatte Caremaster

Die offene Gleitmatte (175 x 60 cm) wird für liegende und sitzende Transfers und zum Umlagern im Bett verwendet. Verbunden mit den drei extra zugfesten Gewebebandschlaufen ist der Caremaster auch für schwergewichtige Personen geeignet. Die Gleitmatte lässt sich sehr vielseitig einsetzen.



Die Vorteile:

- Die Gleitmatte eignet sich zum Transfer und Umlagern des Patienten
- Die weiche Polsterung ermöglicht einen bequemen Transfer
- Die stabilen Zugschlaufen erleichtern das Positionieren im Bett

Petermann GmbH
www.pm-med.de

Seite
175



Sanitätsfachhandel

Alpha Rutschbrett 58 x 32 cm / 73 x 32 cm



Das Rutschbrett ist flexibel und besitzt eine sehr glatte Oberfläche, um den Reibungswiderstand zu minimieren. Es dient zum Umsetzen eines Patienten, z. B. von der Bettkante in den Rollstuhl, auf die Toilette oder den Autositz. Der Patient muss nicht aufstehen können, sondern kann sitzend selbstständig oder ggf. mit Unterstützung den Positionswechsel vornehmen.

Alpha Haltegürtel S / M / L

60 - 110 cm / 72 - 140 cm / 100 - 160 cm



Der Haltegürtel besteht aus einem gepolsterten Nylonmaterial mit Anti-rutschschiegenschaft im Innenbereich. Er wird dem Patienten um die Hüfte gelegt und mit Hilfe einer Schnalle verschlossen. Der Haltegürtel hat mehrere Griffe, so kann die Pflegekraft z. B. beim Umsetzen eines Patienten auf einen Stuhl den Bewegungsablauf steuern und unsichere Patienten unterstützen. Auch beim Gehen ist der Gürtel eine sichere Hilfe. Unsichere oder kreislaufunstable Patienten können gut gehalten werden, ohne dass sie am Arm gegriffen werden müssen.

Der Haltegürtel hat mehrere Griffe, so kann die Pflegekraft z. B. beim Umsetzen eines Patienten auf einen Stuhl den Bewegungsablauf steuern und unsichere Patienten unterstützen. Auch beim Gehen ist der Gürtel eine sichere Hilfe. Unsichere oder kreislaufunstable Patienten können gut gehalten werden, ohne dass sie am Arm gegriffen werden müssen.

Alpha Tragesitz Swing

Für Treppen und Transfers, speziell in Situationen, in denen aus



räumlichen Gründen kein selbsttätiges Hilfsmittel zum Einsatz kommt, erlaubt der Tragesitz Swing einen weitgehend kontrollierten Personentransfer. Auf bis zu fünf, auch unterschiedlich große Personen, kann das Gewicht des Patienten rückengerecht bei der Anwendung verteilt werden.

bei der Anwendung verteilt werden.

Die Vorteile:

- Leicht zusammenklappbar
- Optimale Fixierung des Patienten durch integrierten Sicherheitsgurt
- Stabile Sicherheitsgriffe





Hochkomfortable 7-Zonen-Matratze

Die IQmat besteht aus zwei Komponenten: der Matratze und der integrierten Sensortechnik. Die Matratze ist ein hochwertiges RHOMBO-MEDICAL®-Produkt, die alle gesetzlichen Anforderungen im Hinblick auf den Einsatz in gewerblichen Pflegeeinrichtungen erfüllt. Sie kann aber auch sehr einfach im privaten Bereich eingesetzt werden.

IQfy – Qualität „made in Germany“

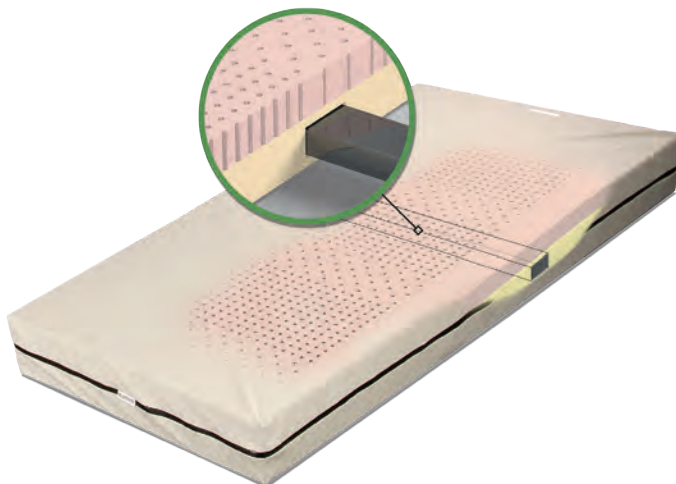

Die IQmat – „eingebettete“ Intelligenz

Der demografische Wandel bringt besonders im Bereich Altenpflege enorme Herausforderungen mit sich. Ein Weg, diesen Herausforderungen zu begegnen, ist die Entwicklung von technischen Lösungen, die die Lebensqualität der Gepflegten verbessern und den Arbeitsaufwand für die Pflegenden reduzieren.

Wir haben eine solche Lösung: die IQmat

Als weltweit erste „intelligente“ Matratze ermöglicht sie eine automatische Patientenüberwachung durch Drucksensoren im Matratzenkern. Verlässt der Patient das Bett, so können per Funksignal verschiedene Sequenzen ausgelöst werden – z. B. können Alarmrufe zum Pflegepersonal abgesetzt oder die Beleuchtung so gesteuert werden, dass der Patient beispielsweise zum Waschraum geleitet wird. Somit können personalintensive Kontrollgänge entfallen und das regelmäßige Auslegen und Forträumen von unhandlichen Alarm-Matten neben den Betten ist nicht mehr nötig.

Produktinformation

- 7-Zonen-Schaumkern
- Wasserdichter, atmungsaktiver Bezugsstoff
- Wasserdichter Reißverschluss
- erfüllt alle gesetzlichen Anforderungen für Pflegeeinrichtungen
- Dekubitus Grad 1
- desinfizierbar
- Wartungsfreier Drucksensor ohne Batterien
- kompatibel mit allen Schwestern-Rufanlagen
- auch für den privaten Bereich

IQfy GmbH
www.iqfy.de

Vitakt - Hausnotruf mit Sicherheit und Komfort

Mit Sicherheit mehr Lebensqualität



Vitakt-Sender

Mit Sicherheit in den eigenen vier Wänden leben – Vitakt-Hausnotruf macht das möglich. Unkompliziert und komfortabel, rund um die Uhr an 365 Tagen im Jahr!

Vitakt-Hausnotruf

- ist bereits bei mehr als 68.800 Kunden im Einsatz
- arbeitet bundesweit und kooperiert mit mehr als 3.900 Vitakt-Partnern
- garantiert eine rund um die Uhr erreichbare Serviceleitstelle mit qualifiziertem Personal
- ist Vertragspartner aller Pflegekassen
- ist ein anerkanntes Pflegehilfsmittel und bei Kostenübernahme der Pflegekasse zuzahlungsfrei
- kostet für Selbstzahler ohne Pflegestufe nur 18,36 € monatlich und einmalig 10,49 € (Vitakt-Basis)
- bietet seit einiger Zeit als erstes Unternehmen in Deutschland ein Hausnotrufsystem an, das nur noch Strom benötigt (Vitakt-Vario). Es muss nicht an die Telefondose angeschlossen werden! Kosten: 18,36 € monatlich, einmalige Telekommunikationsgebühr: 86,00 € und einmalige Einrichtungsgebühr: 10,49 €

Produktinformationen

- Vitakt-Basis (funktioniert mit allen Telefonanbietern/-anschlüssen)
- Vitakt-Vario (funktioniert durch GSM-Technik unabhängig vom Telefonanschluss, benötigt lediglich eine Stromsteckdose)
- Funksender, der um den Hals getragen wird

Vitakt Hausnotruf GmbH
www.vitakt.com

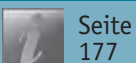

Seite
177



Fachhandel
Hersteller



Vitakt-Basis



Vitakt-Vario



Komfort & Qualität

Empfehlenswerte Produkte für alle Generationen



Tunstall hat die ADLife-Systempakete zusammengestellt, um Ihnen und Ihren Kunden den Einstieg in die AAL-Welt so einfach wie möglich zu gestalten. Gewohnheitsänderungen früh erkennen, nachts mit Licht sicher ins Bad gelangen, sicher und ohne Hintergrundgeräusche mit der Servicezentrale kommunizieren – diese und viele andere Mehrwerte bietet Ihnen ADLife.

Wir machen Hausnotruf intelligent:
 Besser früh erkennen als spät eingreifen!
 Mit den wirtschaftlichen ADLife-Systempaketen von Tunstall ist AAL schon heute Realität.

ADLife funktioniert als umfassendes Früherkennungssystem, bei dem über Telecare-Sensoren Bewegungen in der Wohnung, Aufenthalte im Bett oder der Gebrauch von elektrischen Geräten registriert werden. Die Informationen werden über das Basisgerät zum ADLife-Server geleitet.

ADLife erfasst über einen fest definierten Zeitraum die Gewohnheiten des Bewohners und übermittelt bei signifikanten Abweichungen eine E-Mail an eine Zentrale oder auf das Smartphone einer Bezugsperson.

Die hierfür benötigten funkbasierten Systemkomponenten können einfach und schnell installiert werden.

ADLife-Infrastruktur

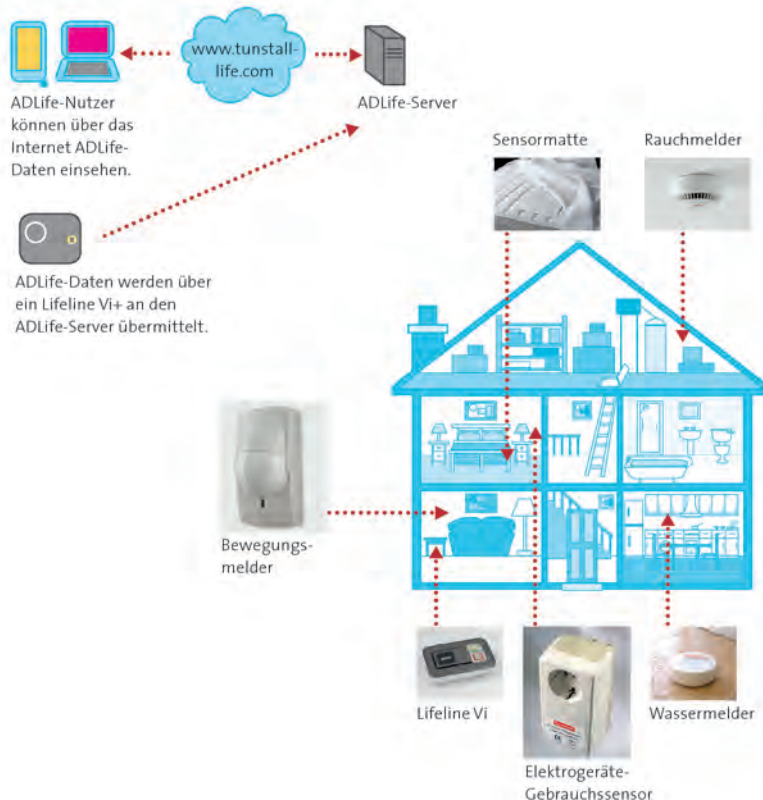

Produktinformationen

Systempaket „Aktivität“: Das Hausnotrufgerät erfasst mithilfe des Zubehörs Aktivitäten des Teilnehmers. So lässt sich u.a. erkennen, wann und wie oft elektrische Geräte wie z.B. eine Mikrowelle benutzt werden. Der ADLife-Server informiert bei signifikanten Abweichungen automatisch die Servicezentrale oder Bezugsperson.

Systempaket „Licht“: Wenn der Teilnehmer nachts sein Bett verlässt, schalten sich automatisch 3 Steckdosenlampen ein, die den Weg vom Bett zum Bad ausleuchten. Kehrt der Teilnehmer in sein Bett zurück, werden die Lampen automatisch wieder ausgeschaltet. Sollte er innerhalb eines vorher definierten Zeitraums nicht zurückkehren, wird automatisch ein Notruf ausgelöst.

Systempaket „TV“: Wenn am Basisgerät ein Notruf ausgelöst wird, schaltet das Gerät automatisch den Fernseher in der Wohnung ab. Die Servicezentrale und der Teilnehmer können so ohne beeinträchtigende Nebengeräusche kommunizieren. Wenn der Notruf von der Servicezentrale beendet wurde, wird die Stromversorgung des TVs wieder hergestellt.

Tunstall GmbH
www.tunstall.de

Seite 177

Fachhandel Hersteller



NEO – das Hausruf- und Servicesystem

Ganz einfach frei und sicher leben



Nichts ist schöner, als in den eigenen vier Wänden zu wohnen. Mit dem zuverlässigen Hausruf- und Servicesystem NEO können Sie dort leben, wo Sie sich am Wohlsten fühlen – und sind trotzdem rundum geschützt: Wenn Sie im Notfall Hilfe benötigen, genügt ein Knopfdruck und Sie sind sofort mit der Servicezentrale verbunden. Es wird automatisch eine Sprechverbindung aufgebaut und der Mitarbeiter der Zentrale kann mit Ihnen besprechen was zu tun ist. Auf Wunsch erhalten Sie von der Servicezentrale auch weitere Dienstleistungen, wie Menüservice, Fahrdienst oder persönliche Besuche. Gönnen Sie sich das Gefühl, zu Hause rund um die Uhr versorgt zu sein und dabei so frei zu leben, wie Sie es möchten.

Zuverlässige Sicherheit und einfache Bedienbarkeit in der Pflege sind auch beim Zubehör die entscheidenden Vorteile von NEAT. Eine umfangreiche Palette von Komponenten, die kundenspezifisch eingesetzt werden kann, bietet für jede Situation das passende Gerät und damit auch die notwendige Sicherheit. Ein komplettes System, das sofort einsetzbar ist und reibungslos funktioniert. Für eine möglichst sichere Funktion überwachen sich die einzelnen Komponenten dabei selbst.

Produktinformationen

Zubehör zum Notrufsystem

- Funkrauchmelder SMOKE
- Funkzugtaster PULL
- Dementia System D-POS
- Tragbarer Rufempfänger TREX
- Mobilalarm NEMO

NEAT GmbH
www.neat.de



Seite
174



Hersteller





Gesiegelte Produkte



Viele Produkte in diesem Katalog hat die GGT bereits auf ihre Gebrauchsgüte hin getestet. Dies geschieht nicht durch das einfache Abprüfen von Prüfkriterien, sondern durch die Nutzer selbst.

Im GGT-Benutzertest bewerten zukünftige Konsumenten die Eigenschaften eines Produktes bezüglich Funktion, Bedienungsfreundlichkeit, Wartung, Pflege usw. Dabei wird das Produkt in der Praxis eingesetzt und auf Herz und Nieren untersucht.

Nur wenn die Testerinnen und Tester nach einem standardisierten, aber dennoch individuellen und zertifizierten Prüfverfahren, die Note SEHR GUT oder GUT vergeben, darf der Hersteller sein Produkt mit diesem Qualitätssiegel auszeichnen.

Auf den folgenden Seiten finden Sie eine Zusammenstellung der Produkte dieses Kataloges, die im GGT-Benutzertest mit SEHR GUT oder GUT bewertet wurden. Sie bekommen so einen schnellen Überblick für Ihre Kaufentscheidung.

Küche & Haushalt

Bad

Freizeit

Sicherheit & Kommunikation

Haustechnik

Wohnen & Schlafen

Mobilität

Pflege & Alltagshilfen



Gesiegelte
Produkte





HARO Systemparkett

Hamberger Flooring GmbH & Co. KG

Wohnraumparkett
Katalog-Seite: 122

11/2011



TROJA 2G Basic

TOPRO GmbH

Rollator
Katalog-Seite: 75/145

01/2012



TROJA 2G Premium

TOPRO GmbH

Rollator
Katalog-Seite: 75/145

01/2012



Schwellenlose Türdichtung

ALUMAT Frey GmbH

Magnet-Doppeltürdichtung
Katalog-Seite: 112

11/2009



Twinline

Artweger GmbH & Co. KG

Dusche und Badewanne in einem
Katalog-Seite: 20

09/2008



	Artlift	
	Artweger GmbH & Co. KG	
	Dusche und Badewanne mit integriertem Hebelift Katalog-Seite: 21	
	04/2014	
	Sicherheits-Tür-Verriegelung blueMotion	
	Aug. Winkhaus GmbH & Co. KG	
	Motorische Sicherheits-Türverriegelung Katalog-Seite: 109	
	06/2008	
	Rolladenantriebe	
	BECKER-Antriebe GmbH	
	Automatisierte Rollläden und Sonnenschutzsysteme Katalog-Seite: 90	
	01/2012	
	LineaCompact	
	BOS GmbH Best Of Steel	
	Schiebetürzarge Katalog-Seite: 114	
	03/2009	
	Schrägleibungszarge	
	BOS GmbH Best Of Steel	
	Schrägleibungszarge Katalog-Seite: 115	
	07/2011	





Busch-MasterLight

Busch-Jaeger Elektro GmbH

LED-Außenbeleuchtung
Katalog-Seite: 92

08/2013



Motorische Mehrfachverriegelungen
multitronic 881 und autotronic 834

CARL FUHR GmbH & Co.KG Schlösser & Beschläge

Motorische Mehrfachverriegelung
Katalog-Seite: 95

07/2011



Closomat Dusch-WC

Closomat GmbH Vertriebsbüro Hemer

Dusch-WC
Katalog-Seite: 22

06/2012



Drehflügeltürantrieb PORTEO

DORMA Deutschland GmbH

Türantrieb
Katalog-Seite: 96

03/2007



CONOFLAT

Franz Kaldewei GmbH & Co. KG

Bodengleiche Duschwanne
Katalog-Seite: 30-32

09/2011



	SUPERPLAN; SUPERPLAN XXL; SUPERPLAN PLUS	
	Franz Kaldewei GmbH & Co. KG	
	Bodengleiche Duschwanne Katalog-Seite: 30 08/2007	
	GEZE Ecturn und GEZE Ecturn Inside	
	GEZE GmbH	
	Türantrieb Katalog-Seite: 100 07/2010	
	Walk In Easy Comfort	
	HSK Duschkabinenbau KG	
	Duschabtrennung Katalog-Seite: 50 02/2011	
	CLASSE 100 – das kompakte Funktionswunder	
	Legrand GmbH	
	Hausprechstation mit Videoanzeige Katalog-Seite: 102 10/2013	
	Türfeststeller DENI Comfort	
	Niederhoff und Dellenbusch GmbH & Co. KG	
	Produktmerkmal Katalog-Seite: 94 06/2010	





Kinemagic – Komplett-Duschsystem

SFA SANIBROY Vertriebsges. für sanitäre Anlagen mbH

Badumbau-System
Katalog-Seite: 66

06/2014



TROJA Classic

TOPRO GmbH

Rollator
Katalog-Seite: 74/144

04/2011



OLYMPUS

TOPRO GmbH

Rollator
Katalog-Seite: 74/144

04/2011



SIENA

TOPRO GmbH

Sessel mit Sitz- und Aufstehhilfe
Katalog-Seite: 130

04/2014



MODENA

TOPRO GmbH

Sessel mit Sitz- und Aufstehhilfe
Katalog-Seite: 130

04/2014



	<p>VERONA</p> <p>TOPRO GmbH</p> <p>Sessel mit Liegefunktion Katalog-Seite: 131</p> <p>04/2014</p>	
	<p>VALERY</p> <p>TOPRO GmbH</p> <p>Pflege- und Transfersessel Katalog-Seite: 131</p> <p>02/2013</p>	
	<p>BIS Vario</p> <p>Walraven GmbH</p> <p>Höhenverstellbare WC- und WT-Elemente Katalog-Seite: 72</p> <p>11/2005</p>	
	<p>Treppenlifte</p> <p>HIRO LIFT Hillenkötter + Ronsieck GmbH</p> <p>Treppenlift für gerade und kurvige Treppen Katalog-Seite: 138</p> <p>11/2002</p>	
	<p>freeline Stützklappgriff</p> <p>sam Vertriebs GmbH + Co. KG</p> <p>Stützklappgriff Katalog-Seite: 65</p> <p>06/2002</p>	



Herstellerverzeichnis

ABUS Security-Center GmbH & Co. KG Linker Kreuthweg 5 - 7 86444 Affing		Tel: 08207 95990-0	Eycasa Tür & Haus Funk-Videosystem	80
		Fax: 08207 95990-100		
		info.de@abus-sc.com		
		www.abus.com		

Albrecht Jung GmbH & Co. KG Volmestraße 1 58579 Schalksmühle		Tel: 02355 806-0	eNet – der Funkstandard des Elektrohand-	88
		Fax: 02355 806-189	werks	
		mail.info@jung.de	LS 990 in Les Couleur® Le Corbusier	89
		www.jung.de	Farben	

Alkuba System GmbH Hansastr. 15-17 49504 Lotte		Tel: 0541 9188-152	Treppenschranke	134
		Fax: 0541 9188-6152		
		twedderhoff@alkuba.de		
		www.alkubasystem.de		

ALUMAT Frey GmbH Im Hart 10 87600 Kaufbeuren		Tel: 08341 4725	Schwellenlose Türdichtung	112
		Fax: 08341 74219		
		info@alumat.de		
		www.alumat.de		

Ammann & Rottkord GmbH Lengericher Straße 18 48291 Telgte-Westbevern		Tel: 02504 88505	Plattformlift Kollektion Living	134
		Fax: 02504 88502		
		info@ammann-rottkord.de		
		www.ammann-rottkord.de		

ango Reha-Technik Vertriebs GmbH Ringstraße 99 59846 Sundern-Langscheid		Tel: 02935 966149-0	Hydrolift 400	135
		Fax: 02935 966149-60	Flex Step	135
		info@ango-reha.de		
		www.ango-reha.de		

Armstrong DLW GmbH Stuttgarter Straße 75 74321 Bietigheim-Bissingen		Tel: 07142 71-0	DLW Linoleum	113
		Fax: 07142 71-185	Scala Designbeläge	113
		service_germany@armstrong.com		
		www.armstrong.de		

Artweger GmbH & Co. KG Postfach 11 69 83402 Ainring		Tel: 0800 111 44 42-0	Twinline	20
		Fax: 0800 111 44 42-41	Cityline	20
		infor@artweger.de	Artlift	21
		www.artweger.de		

Aug. Winkhaus GmbH & Co. KG August-Winkhaus-Straße 31 48291 Telgte		Tel: 02504 921-0	Fensterbeschlag activPilot Comfort PADM	109
		Fax: 02504 921-340	Sicherheits-Tür-Verriegelung blueMotion	109
		info@winkhaus.de		
		www.winkhaus.de		

BECKER-Antriebe GmbH Friedrich-Ebert-Straße 2-4 35764 Sinn		Tel: 02772 507-0	Rollladenantriebe	90
		Fax: 02772 507-299		
		info@becker-antriebe.de		
		www.becker-antriebe.de		

BEMOTEC GmbH Friedr.-Wilh.-Raiffeisen-Str. 8-10 72770 Reutlingen		Tel: 07121 515364-0	E-Rollator beactive+	136
		Fax: 07121 515364-199		
		info@bemotec.com		
		www.bemotec.com		

BOS GmbH Best of Steel Lütkenfelde 4 48282 Emsdetten		Tel: 02572 203-0	LineaCompact	114
		Fax: 02572 203-109	Spezialzargen für Raumspartüren,	115
		info@bestofsteel.de	Schrägleibungszargen, CasePlus Design	
		www.bestofsteel.de		

Brumberg Leuchten GmbH & Co. KG Hellefelder Str. 63 59846 Sundern		Tel: 02934 9611-0	vitaLED® smart	91
		Fax: 02934 9611-96		
		info@brumberg.com		
		www.brumberg.com		

Busch-Jaeger Elektro GmbH Freisenbergstraße 2 58513 Lüdenscheid		Tel: 02351 956-1600	Busch-MasterLight	92
		Fax: 02351 956-1700	Busch-Welcome®	92
		info.bje@de.abb.com	Busch-free@home®	93
		www.busch-jaeger.de	SCHUKO®-Steckdose mit USB-Ladestation	93



Caritas integra gemeinnützige GmbH Altes Feld 1a 59821 Arnsberg		Tel: 02931 548350-0	Nachrüstbarer Türantrieb	94
		Fax: 02931 548350-20		
		info@caritas-integra.de		
		www.caritas-integra.de		

CARL FUHR GmbH & Co.KG Schlösser & Beschläge Carl-Fuhr-Str. 12 42579 Heiligenhaus		Tel: 02056 592-0	Motorische Mehrfachverriegelungen	95
		Fax: 02056 592-384	multitronic 881 und autotronic 834	
		info@fuhr.de		
		www.fuhr.de		

Closomat GmbH Vertriebsbüro Hemer Goethestr. 12 58675 Hemer		Tel: 02372 9359888	Closomat Dusch-WC	22
		Fax: 02372 9359889	Closomat Toilettenlifte	23
		silke.jaeger@closomat.de		
		www.closomat.de		

Coram Deutschland GmbH Ravensstraße 38 41334 Nettetal		Tel: 02157 1209-111	Faltwand Point	24
		Fax: 02157 1209-100	Boston Comfort & Safety	24
		info@coram-bad.de	System Serie 300	25
		www.coram-bad.de	System Serie 400	25

D + S Sanitärprodukte GmbH Industriestraße 1 69198 Schriesheim		Tel: 06203 102-0	Step-in Pure	27
		Fax: 06203 102-390		
		info@duscholux.de		
		www.duscholux.de		

DORMA Deutschland GmbH Dorma-Platz 1 58256 Ennepetal		Tel: 02333 793-0	Drehflügeltürantrieb PORTEO	96
			Drehflügeltürantriebe ED 100/250	97
			Schiebetürantrieb CS 80 MAGNEO	98
		www.dorma.de		

Duravit AG Werderstraße 36 78132 Hornberg		Tel: 07833 70-0	SensoWash®	26
		Fax: 07833 70-289		
		info@duravit.de		
		www.duravit.de		

emporia Telecom Produktions- und Vertriebs GesmbH & CoKG Industriezeile 36 A-4020 Linz		Tel: +43 732 777717-0	emporiaCAREplus	81
		office@emporia.at		
		www.emporia.de		

Ergophone GmbH Temmlerstraße 5 35039 Marburg		Tel: 06421 402-0	Ergophone S 510 Funk/S 510 IP Funk	82
		Fax: 06421 402-400		
		info@ergophone.de		
		www.ergophone.de		

esco Metallbausysteme GmbH Dieselstraße 2 71254 Ditzingen		Tel: 07156 3008-0	Integrierter Drehtürantrieb systeQ GO	99
		Fax: 07156 3008-600		
		info@esco-online.de		
		www.esco-online.de		

Etac GmbH Bahnhofstraße 131 45770 Marl		Tel: 02365 9871-0	Relax Duschklappsitz / Etac Duschhocker	28
		Fax: 02365 9861-15	Etac Hi-Loo und Supporter	29
		info@etac.de	Immedia SatinSheet	120
		www.etac.de	Transfer- und Umsatzhilfe Etac Raiser	148

FAWAS GmbH Vogelsangstr. 26/2b 72581 Dettingen		Tel: 07123 961820	Sauberkeit in der Küche	12/116
		Fax: 07123 961830	Zentralstaubsauganlagen und Wäscheab-	13/117
		info@fawas.de	wurfsysteme	
		www.fawas.de		

Flexo Handlaufsysteme GmbH Industriepark 310 78244 Gottmadingen		Tel: 07731 82280-0	Flexo-Handläufe	118
		Fax: 07731 82280-20		
		info@flexo-handlauf.de		
		www.flexo-handlauf.de		

Franz Kaldewei GmbH & Co. KG Beckumer Str. 33-35 59229 Ahlen		Tel: 02382 785-0	Barrierefreie und bodengleiche Duschen,	30-32
		Fax: 02382 785-200	XXL-Duschwannen	
		info@kaldewei.de	Komfortbadewannen	33
		www.kaldewei.de		



FRELU GmbH Wellerscheid 12 53804 Much		Tel: 02245 60009-0	Barrierefreie Badausstattung	34
		Fax: 02245 60009-99	Pflegestuhlprogramm	149
		info@frelu.de		
		www.frelu.de		

Geberit GmbH & Co. KG Theuerbachstraße 1 88630 Pfullendorf		Tel: 07552 934-01	Duofix Höhenverstellung / Haltegriff	35
		Fax: 07552 934-300	AquaClean	36
		sales.de@geberit.com	UP-Siphon/Hytronic Wandtaster	37
		www.geberit.de	Duschelement	38

GEZE GmbH Reinhold-Vöster-Strasse 21-29 71229 Leonberg		Tel: 07152 203-0	GEZE ECTurn und GEZE ECTurn Inside	100
		Fax: 07152 203-310	Kettenantrieb GEZE ECchain	100
		info.de@geze.com		
		www.geze.com		

Gretsch-Unitas GmbH Baubeschläge Johann-Maus-Straße 3 71254 Ditzingen		Tel: 07156 301-0	SECURY A-Öffner servo	120
		Fax: 07156 301-293	Barrierefreie Balkontür	121
		info@g-u.de	Hebeschiebe HS-Master	121
		www.g-u.com		

Grohe Deutschland Vertriebs GmbH Zur Porta 9 32457 Porta Westfalica		Tel: 0571 3989-333	GROHE RED®	18
		Fax: 0571 3989-999	Infrarot Armatur GROHE Eurosmart CE	39
			Sanitärsystem GROHE Rapid SL	39
		www.grohe.de		

Hamberger Flooring GmbH & Co. KG Rohrdorfer Straße 133 83071 Stephanskirchen		Tel: 08031 700-0	HARO SPA / HARO RAUMÜBERGREIFEND	122
		Fax: 08031 700-199	KONTRASTO / TAKTEO / WANDSCHUTZ /	123
		info@haro.de	REVERSO	
		www.haro.de		

Hansa Metallwerke AG Sigmaringer Straße 107 70567 Stuttgart		Tel: 0711 1614-0	HANSAMEDIPRO	40
		Fax: 0711 1614-368	HANSAMEDIJET FLEX	40
		info@hansa.de		
		www.hansa.de		

HAUTAU GmbH Wilhelm-Hautau-Str. 2 31691 Helpsen		Tel: 05724 393-0	Fensterlüfter HAUTAU VENTRA	119
		Fax: 05724 393-125	Hebe-Schiebe-Element HAUTAU ATRIUM	119
		info@hautau.de	HS®300 E	
		www.hautau.de		

Heer Systeme AG Alte Zürcherstrasse 35 CH-8903 Zürich		Tel: +41 44 5081414	Heer Küchensystem	14
			Barrierefreie Küchen - verstellbare Rahmensysteme von Heer	15
		kontakt@heersystems.com		
		www.heersystems.com		

Helios Ventilatoren GmbH & Co. KG Lupfenstraße 8 78056 Villingen-Schwenningen		Tel: 07720 606-0	MiniVent	41
		Fax: 07720 606-166	Einrohr-Lüftungssystem	41
		info@heliosventilatoren.de		
		www.heliosventilatoren.de		

Herbert Waldmann GmbH & Co. KG Postfach 5062 78057 Villingen-Schwenningen		Tel: 07720 601-100 (Vertrieb)	LED-Deckenleuchte VIVAA	101
		Fax: 07720 601-290	Badleuchte VANERA LED BATH	101
		info@waldmann.com		
		www.waldmann.com		

Herkules Mobile GmbH Körnerstr. 50 58095 Hagen		Tel: 0800 6793728	Herkules Mobie	136
		Fax: 02381 446712	Herkules C3/Herkules S4	137
		info@herkules-mobile.de		
		www.herkules-mobile.de		

Hewi Heinrich Wilke GmbH Postfach 12 60 34442 Bad Arolsen		Tel: 05691 82-0	Duschsitz / Duschhocker	42/43
		Fax: 05691 82-319	Waschtisch / variabler Waschtisch	44/45
		info@hewi.de	Stützklappgriffe/mobile Stützklappgriffe	46/47
		www.hewi.com	System 800 / System 800 K	48/49

HIRO LIFT Hillenkötter + Ronsieck GmbH Meller Straße 6 33613 Bielefeld		Tel: 0521 96552-0	Treppenlifte	138
		Fax: 0521 96552-40	Rollstuhl-Schrägaufzüge	138
		info@hiro.de	Behinderten-Senkrechtaufzüge	139
		www.hiro.de	Personenaufzüge der Klassik-Serie	139



HSI HERMANN SCHWERTER Langer Brauck 11 58640 Iserlohn		Tel: 02371 975-0	Nützliche Produkte für zuhause und unterwegs	150/151
		Fax: 02371 975-100		
		info@kosi-web.de		
		www.kosi-web.de		

HSK Duschkabinenbau KG Zum Hohlen Morgen 22 59939 Olsberg		Tel: 02962 97903-0	Exklusiv Profil-Drehfalttür; Walk In Easy Comfort	50
		Fax: 02962 6570		
		info@hsk-duschkabinenbau.de	Wandverkleidungssysteme und Duschwannen barrierefrei	51
		www.hsk-duschkabinenbau.de		

Indexa GmbH Paul-Böhinger-Str. 3 74229 Oedheim		Tel: 07136 9810-0	AC50 App-Überwachungskamera	83
		Fax: 07136 22579	INDEXA Herdwächter	83
		info@indexa.de		
		www.indexa.de		

IQfy GmbH Am Stadion 2 58540 Meinerzhagen		Tel: 02354 9449969	Moderne Drucksensortechnik "IQmat"	154
		Fax: 02354 9449959		
		info@iqfy.de		
		www.iqfy.de		

JUNG PUMPEN GmbH Industriestraße 4-6 33803 Steinhausen		Tel: 05204 17-0	PLANCOFIX Bodenablaufpumpe für barrierefreie Duschen	38
		Fax: 05204 80368		
		info@jung-pumpen.de		
		www.jung-pumpen.de		

KERAMAG Keramische Werke GmbH Kreuzerkamp 11 40878 Ratingen		Tel: 02102 9160	Renova Nr. 1 WC o. Spülrand	56
		Fax: 02102 916245		
		info@keramag.de		
		www.keramag.de		

KEUCO GmbH & Co. KG Oesestraße 36 58675 Hemer		Tel: 02372 904-0	Plan Care/ Smart Care	52
		Fax: 02372 904-236	Komfort und Sicherheit in der Dusche	53
		info@keuco.de		
		www.keuco.de		

Köster Aluminium GmbH & Co. KG Hansaallee 6 - 8 58636 Iserlohn		Tel: 02371 8205-0	Wohnkomfort, Sicherheit und Energieeffizienz	124
		Fax: 02371 8205-125		
		info@koester-aluminium.de	Haustüren mit vollintegriertem Drehflügelantrieb	125
		www.koester-aluminium.de		

KUHFUSS DELABIE Kuhfuss Sanitär Vertriebs-GmbH Untere Wiesenstr. 17 32120 Hiddenhausen-Sundern		Tel: 05221 68390	Hygiene, Sicherheit und Ergonomie	54
		Fax: 05221 683935	Sitze, Griffe und Armaturen	55
		info@kuhfuss-delabie.de		
		www.kuhfuss-delabie.de		

Küffner Aluzargen GmbH & Co. OHG Kutschenweg 12 76287 Rheinstetten		Tel: 0721 5169-0	Barrierefreie Raumpartür	126
		Fax: 0721 5169-40		
		info@kueffner.de		
		www.kueffner.de		

Legrand GmbH Am Silberg 14 59494 Soest		Tel: 02921 104-0	CLASSE 100 – das kompakte Funktionswunder	102
		Fax: 02921 104-202		
		info.service@legrand.de	Sfera Türstation	103
		www.legrand.de		

Lehmann Rollstuhlrampen & Hebelifte Schützenplatz 5 a 28790 Schwanewede		Tel: 0421 24105-0	Rollstuhlrampen und Hebelifte	140
		Fax: 0421 24105-15		
		info@hebelifte.de		
		www.hebelifte.de		

Lehnen GmbH Kleinicher Straße 10 54472 Longkamp		Tel: 06531 50057-0	Grenzenloses Badvergnügen	57
		Fax: 06531 50057-22		
		kontakt@lehnen.de		
		www.lehnen.de		

Metallwerke Renner GmbH Ostberg 7-11 59229 Ahlen		Tel: 02382 98999-0	Renner-Entsorgungsprodukte	76/77
		Fax: 02382 98999-10		
		vertrieb@metallwerke-renner.eu		
		www.metallwerke-renner.eu		



Montafon Dusch-WC® Systeme Martin Siepmann Liebigstraße 3a 59757 Arnsberg	Tel: 02932 4576	Spannring aquamano® Dusch-WC	56
	Fax: 02932 35082		
	info@dusch-wc.de		
	www.dusch-wc.de		

Mühle - Müller Pflegebetten Boschstraße 6 35799 Merenberg	Tel: 06471 5065-0	Pflegebett mobilia	132/148
	Fax: 06471 5065-13		
	info@muehle-mueller.de		
	www.muehle-mueller.de		

Nachtrodt & vom Brocke GmbH Viktoriastr. 26 58579 Schalksmühle	Tel: 02355 90 86-0	VoltPort - Die erste automatisch ausfahr- bare Stromstation	99
	Fax: 02355 1522		
	info@nvb-schalter.de		
	www.nvb-schalter.de		

NEAT GmbH Carl-Zeiss-Ring 12 85737 Ismaning	Tel: 089 5199666-0	NEO Hausruf- u. Servicesystem	81/157
	Fax: 089 5199666-25		
	info@neat.de		
	www.neat.de		

Niederhoff und Dellenbusch GmbH & Co. KG Nordring 26-30 42579 Heiligenhaus	Tel: 02056 2560-0	Türfeststeller DENI Comfort	94
	Fax: 02056 2560-25		
	info@deni.de		
	www.deni.de		

NORMBAU Beschläge und Aus- stattungs GmbH Schwarzwaldstraße 15 77871 Renchen		Tel: 07843 704-0	Barrierefreie und Sanitäre Ausstattungen	58
		Fax: 07843 704-43	in Nylon und Edestahl	
		info@normbau.de	Barrierefreie und Sanitäre Ausstattungen	59
		www.normbau.de	aus pulverbeschichtetem Aluminium	

ODM Stadtmöbel GmbH & Co KG Alte Neckarelzer Straße 15 74821 Mosbach	Tel: 06261 64367-20	ReGer0 Bänke und Tische	78
	Fax: 06261 64367-25	ReGer0 Liegen	78
	odm@stadtmobel.de		
	ww.stadtmobel.de		

Petermann GmbH Ziegelhaus 12 91601 Dombühl		Tel: 09868 9339-0	Aufrichthilfe / Gleitmatte	142/152
		Fax: 09868 9339-20	Rutschbrett / Tragesitz Swing	143/153
		petermann@pm-med.de		
		www.pm-med.de		
poresta systems GmbH Illbruckstraße 1 34537 Bad Wildungen		Tel: 05621 801-0	Poresta® Slot S	62
		Fax: 05621 801-297	Poresta® BF 70	62
		info-de@poresta-com		
		www.poresta.com		
Pressalit GmbH Ramskamp 71-75 25337 Elmshorn		Tel: 04121 26269-0	WC-Lifter der SELECT Serie	60
		Fax: 04121 26269-69	SELECT WC-Lifter und SELECT WT-Lifter	61
		de@pressalit.com		
		www.pressalit.com		
record Türautomation GmbH Otto-Wels-Str. 9 42111 Wuppertal		Tel: 0202 60901-0	record system 20	104
		Fax: 0202 60901-11	DFA 127 „Low Energy“	105
		info@record.de		
		www.record.de		
Relax - Natürlich Wohnen GmbH Thurerweg 3 AT- 5162 Obertrum		Tel: +43 6219 6367	averda® – Energiefeld Matratzen	128
		Fax: +43 6219 7939		
		info@averda-matratzen.eu		
		www.averda-matratzen.eu		
Roth GmbH Sanitärprogramme Kohlbergstr. 5 72213 Altensteig-Spielberg		Tel: 07453 9381-0	Mobile Haltegriffe	63
		Fax: 07453 9381-23	Mobiler Stützgriff	63
		info@mobeli.de		
		www.mobeli.de		
Roto Frank AG Wilhelm-Frank-Platz 1 70771 Leinfelden-Echterdingen		Tel: 0711 7598-0	Roto E-Tec Drive	106
		Fax: 0711 7598-253	Roto Patio Life mit Drive-Technologie	106
		info@roto-frank.com	Roto NT Komfortfenster	107
		www.roto-frank.com	Roto Safe Eneo CC	107



sam Vertriebs GmbH + Co. KG Horlecke 102 58706 Menden		Tel: 02373 9090-00	sam freeline / freeway Duschhandlauf	64
		Fax: 02373 9090-101	freeline Duschklappsitze/Stützklappgriff	65
		office@sam.de	miro Kosmetikspiegel	65
		www.sam.de		

Schlüter-Systems KG Schmölestraße 7 58640 Iserlohn		Tel: 02371 971-0	Schlüter®-KERDI-LINE	68
		Fax: 02371 971-111	Schlüter®-KERDI-DRAIN	68
		info@schlueter.de		
		www.schlueter-systems.com		

SFA SANIBROY Vertriebsges. für sanitäre Anlagen mbH Waldstraße 23, Gebäude B 5 63128 Dietzenbach		Tel: 06074 309280	Kinemagic – Komplett-Duschsystem	66
		Fax: 06074 3092890	SaniDUO	67
		spezialist@sanibroy.de	SaniDOOR	67
		www.sanilife.de		

Systems4Care UG Gildehauser Straße 2 48599 Gronau		Tel: 03222 1092040	Barrierefreie Küche	16
			Faltplattform-Lift	141
		m.groot@systems4care.com	Scooter-Garage	141
		www.systems4care.de		

TECE GmbH Hollefeldstraße 57 48282 Emsdetten		Tel: 02572 928-0	TECEprofil – WC-Gerontomodul	69
		Fax: 02572 928-124	TECEDrainline	69
		info@tece.de		
		www.tece.de		

tielsa GmbH Heiligenberger Straße 47 88630 Pfullendorf		Tel: 07552 21-0	tielsa – connected kitchen	17
		info@tielsa.de www.tielsa.de		

TOPRO GmbH Bahnhofstraße 26 d 82256 Fürstenfeldbruck		Tel: 08141 888939-0	TROJA Classic / TOPRO Olympos	74/144
		Fax: 08141 888939-22	TROJA 2G Basic/TROJA 2G Premium	75/145
		mail@topro.de	Sessel mit Aufstehhilfe	130
		www.topro.de	Sessel mit Liegefunktion	131

TOTO Europe GmbH Zollhof 2 40221 Düsseldorf		Tel: 0211 27308-200	WCs und WASHLETs	70
		Fax: 0211 27308-202	Multifunktionshandbrausen	71
		info@totoeu.com		
		de.toto.com		

Treppenmeister GmbH Emminger Straße 38 71131 Jettingen		Tel: 07452 886-0	Barrierefreies Wohnen mit Treppen	127
		Fax: 07452 886-200		
		info@treppenmeister.com		
		www.treppenmeister.com		

Tunstall GmbH Orkotten 66 48291 Telgte		Tel: 02504 701-0	ADLife-Systempakete	84/156
		Fax: 02504 701-499		
		info@tunstall.de		
		www.tunstall.de		

VELUX Deutschland GmbH Postfach 54 02 60 22502 Hamburg		Tel: 0180 6 333399*	Automatische Fenster und Rollläden	108
		Kontaktformular auf Webseite		
		www.velux.de		

*20 Cent/Minute inkl. MwSt. aus dem deutschen Festnetz. Mobilfunkpreise abweichend

Vitakt Hausnotruf GmbH Hörstkamp 32 48431 Rheine		Tel: 05971 934356	Hausnotruf mit Sicherheit und Komfort	85/155
		Fax: 05971 934380		
		info@vitakt.com		
		www.vitakt.com		

Walraven GmbH Karl-von-Linde-Str. 22 95447 Bayreuth		Tel: 0921 7560-0	Höhenverstellbare WC- und WT-Elemente	72
		Fax: 0921 7560-111		
		info@walraven.de		
		www.walraven.com		

Wellco International BV Vertrieb Fitform Sitzlösungen Randweg 17 NL-5683 Best		Tel: +31 88 3388100	Fitform Aufstehsessel nach Maß	129
		Fax: +31 88 3388199		
		info@fitform.net		
		www.fitform.net/de		





Impressum

Herausgeber:

GGT Deutsche Gesellschaft für Gerontotechnik® mbH

Max-Planck-Straße 5

58 638 Iserlohn

Telefon: 02371 9595-0

Telefax: 02371 9595-20

E-Mail: info@gerontotechnik.de

Internet: www.gerontotechnik.de

Dieser Katalog erscheint im Internet unter: www.komfort-und-qualitaet.de

Hinweis:

Für die Richtigkeit der Produktangaben besteht keine Gewähr. Technische Änderungen vorbehalten.

Bildernachweis:

GGT Deutsche Gesellschaft für Gerontotechnik® mbH

Verlag 1.01, Klauke u. Runte GbR

Hersteller-Fotos

Gestaltung / Satz:

Verlag 1.01

Klauke & Runte GbR

Max-Planck-Str. 5

58 638 Iserlohn

Telefon: 02371 152422

Telefax: 02371 152694

E-Mail: g.klauke@verlag101.de

Medien & Services | PR-Unterstützung | Medienberatung | Hauszeitschriften | Messebau |





GGT
Deutsche Gesellschaft für Gerontotechnik® mbH

Max-Planck-Straße 5
58638 Iserlohn

Telefon: 02371 9595-0
Telefax: 02371 9595-20

E-Mail: info@gerontotechnik.de
Internet: www.gerontotechnik.de